



Fermob 

TECHNISCHE BROSCHÜRE - 2023

..... **TIPP !**

Klappen Sie Ihre Farbkarte aus,
so können Sie sie von jeder Seite
Ihrer technischen Broschüre aus sehen.

14 - Muskat
Texturiert mit Glanz

TOG

B9 - Schwarzkirsche
Texturiert

20 - Ockerrot
Texturiert

TOG

43 - Chili
Texturiert

TOG

67 - Mohnrot
Glatt

45 - Capucine
Texturiert

C6 - Honig
Texturiert

NEU

65 - Lindgrün
Texturiert mit Glanz

82 - Kaktus
Texturiert

TOG

48 - Rosmarin
Texturiert

TOG

02 - Zederngrün
Texturiert

21 - Acapulcoblau
Texturiert

NEU
TOG

92 - Abyssblau
Texturiert

42 - Lakritze
Texturiert

47 - Anthrazit
Texturiert mit Glanz

TOG

26 - Gewittergrau
Texturiert mit Glanz

TOG

C7 - Lapilligräu
Texturiert

NEU

A5 - Lehmgräu
Texturiert

TOG

A7 - Gletscherminze
Texturiert

A6 - Zitronensorbet
Texturiert

83 - Opalgrün
Texturiert

01 - Baumwollweiß
Texturiert

FARBANGEBOT

MÖBEL | LEUCHTEN | SONNENSCHIRME | ACCESSOIRES

RETAIL CONTRACT

14 - Muskat	20 - Ockerrot	43 - Chili	C6 - Honig	73 - Honig	82 - Kaktus	48 - Rosmarin	26 - Gewittergrau	21 - Acapulcoblau ^{NO}	47 - Anthrazit	42 - Lakritze	A5 - Lehmgrau	01 - Baumwollweiß	A6 - Zitronensorbet	A7 - Gletscherminze	77 - Mandelgrün	A8 - Beige	75 - Nachtgrau	01 - Baumwollweiß
-------------	---------------	------------	------------	------------	-------------	---------------	-------------------	---------------------------------	----------------	---------------	---------------	-------------------	---------------------	---------------------	-----------------	------------	----------------	-------------------

TOG - Technisches Outdoorgewebe (Stoff aus Outdoorgewebe TOG Batyline®: reißfest, fleckabweisend, schimmelbeständig und formstabil)

D = DUO ST = STEREO L = LOUNGE		D	ST	D		D	D	ST	ST	ST	ST	D	ST	D					L
ALIZÉ	Tiefer Sessel									NEU									
	Fußteil									NEU									
	Sonnenliege Sonnenliege XS									NEU									
CADIZ	Stuhl									NEU									
	Bridge									NEU									
	Tiefer Sessel									NEU									
	Barstuhl									NEU									
	Hoher Bridge																		
DUNE PREMIUM DUNE	Stuhl Bridge									NEU									
	Sonnenliege									NEU									
LATITUDE	Stuhl									NEU									
OLÉRON	Stuhl																		
	Bridge																		
LUXEMBOURG	Kopfstütze									NEU									
PLEIN AIR	Stuhl Bridge									NEU									
BASICS	Sitzkissen Kissen																		
	Tischset									NEU	NEU								
	Sitzkissen Bistro 38 X 28 CM									NEU	NEU								
FADEN																			
CROISSETTE	Kollektion																		
SIXTIES	Sessel Stuhl Schaukelstuhl Bänkchen																		
GEWEBE																			
SHADOO	Sonnenschirme																		



Solange der Vorrat reicht



NO = Neue Gewebequalität

		14	20	B9	43	67	93	45	73	C6	65	29	82	48	02	83	21	92	26	47	42	A5	A6	A7	01	C7	
MÖBEL																											
BISTRO	Klassischer Stuhl																										
	Duraflon® Stuhl																										•
CARGO	Kollektion																										•
MONCEAU	Kollektion																										•
MONTMARTRE	Kollektion																										•
NEVADO	Holztrage																										
OULALA	3 Satzische	Retro-Mix																									
		Natur pur																									
		Blumiges Erlebnis																									
PASAIA	Dusche																										
SOMERSET NEW	Sessel 2-Sitzer-Sofa																										
STUDIE	Stuhl Bridge																										
TERRAZZA	Kollektion																										
SONNENSCHIRME & ACCESSOIRES																											
ACCROCHE COEURS	Kleiderständer																										
ACROBATE	Kleiderhaken																										
ALTO	Tablett 53 X 38,5																										
	Tablett 36 X 23																										
BASICS	Untersetzer Grenade NEW																										
BOUQUET SAUVAGE	Untersetzer Cactus																										
NEW	Untersetzer Monstera																										
CUUB	Set mit 3 Windlichtern h.8 (dreifarbig)																										
IOS	Stielvase																										
ITAC	Vasen																										
LORETTE	Untersetzer																										
PICOTI NEW	Vogelhäuschen																										
SHADOO	Sonnenschirmständer NEW																										
TRÉFLE	Untersetzer																										

G = Groß - M = Mittel - K = Klein

FERMOB

DER HERSTELLER VON MÖBELN FÜR DEN AUSSENBEREICH

Seit 30 Jahren entwirft und produziert Fermob **farbige Outdoor-Möbel aus Metall**.

Fermob-Möbel zeichnen sich durch originelle Formen und eine **exklusive Farbpalette** aus. Fermob arbeitet mit bekannten Designern zusammen, die für die Marke **originelle und exklusive Produkte** entwerfen, die wir als Gebrauchsmuster schützen. Der Name des Designers wird neben jedem einzelnen Möbelstück vermerkt.

Dank des einmaligen **Know-hows im Outdoorbereich** und seiner Farbkompetenz bietet Fermob auch Leuchten und trendige Outdoor-Accessoires für immer schönere Lebensräume an. So ist es mit Fermob möglich, Gärten und Terrassen auf kohärente und ästhetische Weise zu verschönern. Fermob ist nicht nur ein Hersteller, **sondern auch Ihr Outdoor-Dekospezialist**.



FERMOB: MATERIALIEN UND BEHANDLUNGEN FÜR MÖBEL IM AUSSENBEREICH

FERMOB : FARBEXPERTE

EINE EINZIGARTIGE FARBKARTE

Seit 1996 **gehört die Farbe zu den wichtigsten Merkmalen von Fermob**. Schon früh war Bernard Reybier bewusst, dass die Farbe für die Einzigartigkeit des Gartens sorgt, eine eigene **Atmosphäre** auf der Terrasse erschafft, Möbeln eine eigene **Persönlichkeit** verleiht und einen **Hauch Kühnheit mit sich bringt...**

Auf einem Markt, der bis dahin nur 2 Farbtöne kannte (Englischgrün und Weiß), hat die Marke mit ihrer **originellen Farbkarte** mit **lebendigen, intensiven und kontrastierenden Farben** für Aufruhr gesorgt. Heute besitzt Fermob eine Farbexpertise und bietet stets **subtilere Farbtöne**, die es erlauben, mit Nuancen zu spielen und eine ganz persönliche Palette zusammenzustellen. **22 einzigartige Farben**, 22 Möglichkeiten, Möbel voller Glück zu gestalten, 22 Abstufungen bei der Intensität, 22 Nuancen voller Leichtigkeit... Für **unendlich viele Kombinationsmöglichkeiten**, die Ihrer Terrasse ihre einzigartige Ausstrahlung verleihen.

Jedes Jahr werden ein oder zwei neue Farbtöne in die Farbkarte aufgenommen.

All unsere Farben erfüllen die hohen Anforderungen der **Outdoornutzung**. Intensive Tests werden vor der Einführung jeder Farbe durchgeführt, um ihre Eigenschaften zu garantieren:

- **Beständigkeit der Pigmente**
- **Feuchtigkeitsbeständigkeit**
- **UV-Beständigkeit**
- **Kratzfestigkeit**



EIN AUSSERORDENTLICH LEISTUNGSFÄHIGES INDUSTRIEWERKZEUG

Das Unternehmen unternimmt alles Nötige, um seine Ambitionen umzusetzen, und darf heute die **leistungsstärkste Lackieranlage weltweit auf dem Markt** ihr Eigen nennen! Der **Wechsel der Farbe** kann in nur **6 Minuten** erfolgen und sämtliche Farben der Farbkarte können innerhalb von 3 Tagen verwendet werden, so dass dieses beeindruckende industrielle Werkzeug für **Flexibilität** und **Reaktionsfähigkeit** sorgt.

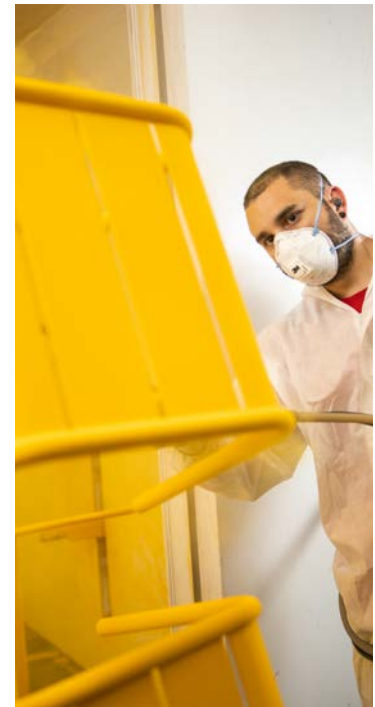
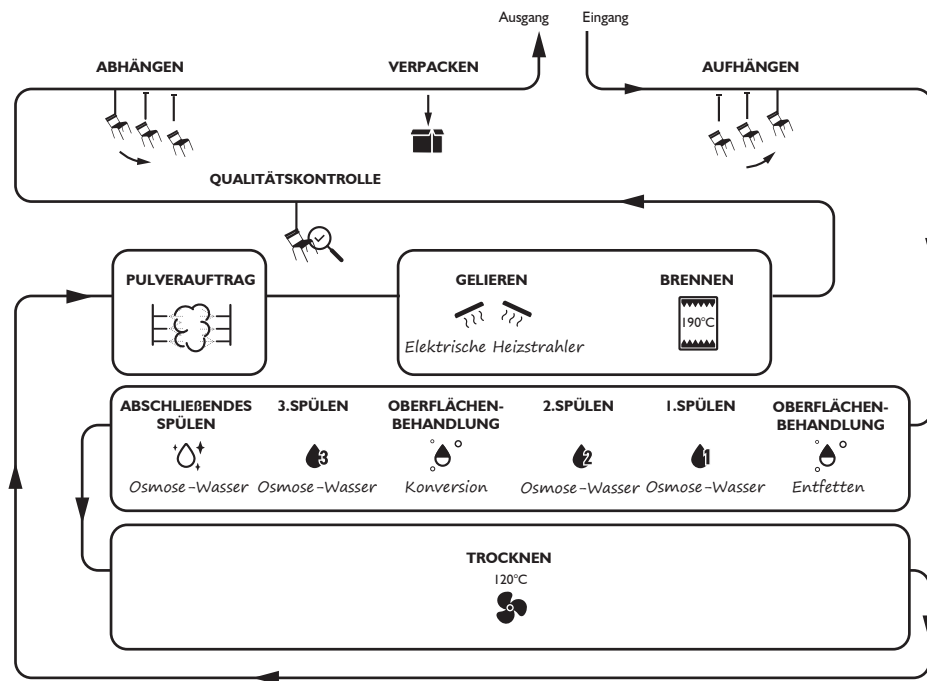

Lackieranlage am historischen Standort Thoissey

Sämtliche Produkte aus Metall von Fermob sind mit einer **Pulverlackbeschichtung aus 100 % Polyester** versehen, Sie bieten eine bessere UV-Beständigkeit als die üblicherweise eingesetzte Epoxidharz-Pulverbeschichtung. Für eine **optimale Beschichtung wird der Lack auf elektrostatische Weise auf den Möbeln aufgebracht** und anschließend bei sehr hoher Temperatur im Ofen gebrannt.

Um den Korrosionsschutz zu verbessern, **behandeln wir die Oberflächen standardmäßig bzw. optional vor der Lackierung** (Verzinkung, galvanische Verzinkung, elektrolytische Beschichtung).



Elektroverzinkung: Schutz eines Objekts durch Auftragen einer Zinkschicht mittels Elektrolyse (elektrische Energie).

Galvanisierung: Verfahren zum Schutz von Eisen, bei der das Werkstück in ein Bad aus geschmolzenem Zink getaucht wird.

Kataphorese: Oberflächenbehandlung aus der Automobilindustrie. Lackauftrag (Grundierung) durch Elektrophorese, bei der das Teil in ein Bad aus wasserlöslichem Lack getaucht wird. Die Kataphorese stellt eine Extra-Hochschutzbehandlung dar, durch die eine intensive Nutzung oder eine Verwendung in sehr feuchter Umgebung möglich wird.

Elektrostatik: Diese Lackiertechnik ist umweltfreundlich, denn sie ermöglicht, Pulverlack anstelle von lösungsmittelhaltigen Lacken einzusetzen. Pulverlack wird dank der elektrostatischen Kraft vom Metall angezogen, so dass eine perfekte Deckung erreicht wird. Anschließend wird sie in einem Brennvorgang auf dem Möbel fixiert.

EINZIGARTIGES KNOW-HOW

METALL, DAS IDEENMATERIAL

Für seine Möbel **setzt Fermob auf Metall** (zu über 98 % recycelbar), **ein wundervolles „Material voller Ideen“** wie Gustave Eiffel, dessen gerne sagte, weil er von dessen Flexibilität so begeistert war. Wir nutzen ausschließlich **Stahl oder Aluminium** **erstklassiger Qualität**.



STAHL

- Das ursprüngliche Know-how von FERMOB
- Stabilität und Haltbarkeit
- Ermöglicht Finesse im Design



ALUMINIUM

- Gut zu verarbeiten
- Leicht
- Einfach zu schweißen



Kaltgewalzter Stahl: Der Stahl wird durch eine Walzeneinheit geführt, die das Material formt (z.B. zu Blech für Tischplatten). Fermob setzt dafür hauptsächlich die Kaltwalztechnik ein, die dem Stahl eine gute Widerstandsfähigkeit, gleichmäßige und sehr präzise Dicke sowie eine gute Haftfähigkeit des Lacks verleiht.

Der effiziente Schutz vor Korrosion steht bei der Entwicklung eines neuen Produkts im Zentrum der Aufmerksamkeit der Designer und Techniker. Es ist dabei essentiell, Lösungen für Bereiche zu finden, die besonders korrosionsanfällig sind, da sie nicht geschützt oder nicht behandelt sind.

Hier einige Beispiele für besonders korrosionsanfällige Bereiche:

- Einfassungselemente wie Rohre
- Zwischenräume
- Bereiche mit Rohren
- Bereiche, in denen Reibung auftritt, beispielsweise bei Klappmechaniken
- Heizpunkte, deren Eigenschaften sich beim Laserschnitt verändern, oder Schweißstellen

Fermob-Möbel werden in den firmeneigenen Laboren intensiven Prüfungen gemäß den **allgemeinen Normen für Sicherheit** (NF EN 581-1), **Stabilität** (NF EN 1022) und **mechanische Sicherheit für den kollektiven Gebrauch** (NF EN 581-2, NF EN 581-3) unterzogen und sind mit einer speziellen Antikorrosionsbehandlung für die Nutzung im Außenbereich ausgeführt.

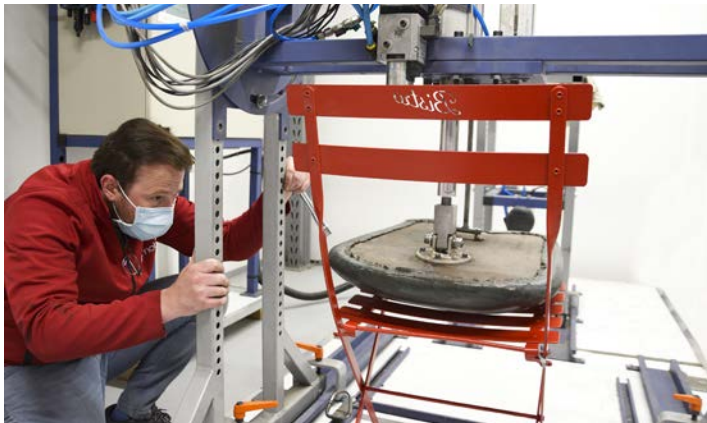



KORROSIONSSCHUTZINDEX

Fermob führt die Angabe eines **Korrosionsschutzindex (IPAC)** für jedes einzelne Metallmöbel ein. Diese Angabe hilft bei der Einschätzung der Wirksamkeit des Korrosionsschutzes, der sich aus einer Kombination von 3 Faktoren zusammensetzt: **Produktgestaltung + Material + Oberflächenbehandlung.**

Die Oberflächen sämtlicher für die Outdoornutzung vorgesehenen Möbel von Fermob werden durchgehend behandelt und mit einem besonders leistungsfähigen, für die Nutzung im Freien geeigneten Lack versehen, um die hohen Anforderungen an den Korrosionsschutz zu erfüllen.

So **bieten die Möbel von Fermob auf einer Skala von 1 bis 10 einen Korrosionsschutzindex von mindestens 6.**



Alle Produkte mit diesem Logo können optional mit einer zusätzlichen Korrosionsschutzbehandlung versehen werden (auf Anfrage bei unserer Vertriebsabteilung).

Die 1. Ziffer steht für den Grundwert, **die 2. Ziffer oben rechts gibt den Korrosionsschutzindex nach der zusätzlichen Behandlung an.** Je nach Produkt und Gestaltung kann die Verbesserung des Korrosionsschutzindex unterschiedlich ausfallen.



MULTIMATERIAL-PRODUKTE

Metall kann mit anderen Materialien wie **dem Technischen Outdoor-Gewebe** (mit PVC beschichtetes Polyester), **Geflecht** (gewebtem Polymer), **Outdoor-Geweben**, die gemeinsam mit den anspruchsvollsten und bekanntesten Lieferanten entwickelt wurden, oder **Teakholz** kombiniert werden.



TOG

Technisches Outdoor-Gewebe



OUTDOOR-GEWEBE



GEFLECHT

Gewebtes Polymer



TEAKHOLZ



TECHNISCHES OUTDOOR-GEWEBE (DUO ODER STEREO)

Bei den **Technischen Outdoorgeweben** (TOG) der Fermob-Produkte handelt es sich um ein Batyline®-Gewebe von Serge Ferrari, dem international führenden französischen Unternehmen. Sie bestehen aus **100 % extrem haltbaren Polyesterfäden mit Schutzmantel aus garngefärbter PVC-Beschichtung** für:

- ein haltbares, reißfestes Produkt (hält einer Last von 4 t/m² stand),
- eine Sitzfläche, die sich nicht verformt (das Gewebe kehrt nach Benutzung wieder in die Ausgangsform zurück),
- zeitloses Design.

Die 4 Phasen des **Herstellungsprozesses** werden **intern beim Hersteller** gesichert:

- Herstellung des Polyesterfadens (Kerngarn)
- Extrusion des PVC-Fadens (Mantel)
- Weben des Stoffs
- Thermische Fixierung

Batyline® ist das **leistungsstärkste Outdoorgewebe auf dem Markt**. Das Gewebe Stéréo wurde **exklusiv für Fermob** entwickelt.

Batyline® bietet **zahlreiche Vorteile für den Einsatz im Außenbereich**:

- UV-beständig (längere Haltbarkeit der Farben),
- bleibt kühl,
- saugt kein Wasser auf,
- schimmelbeständig und fleckabweisend,
- hypoallergen
- weiche und komfortable Sitzfläche, die sich nicht verformt,
- einfache Pflege mit Wasser und Seife.

Serge Ferrari

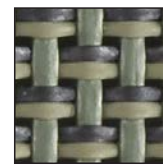

Batyline® DUO
(Kaktus)



Batyline® STEREO
(Rosmarin)

100% OUTDOOR-MÖBELSTOFF

Für die Polstermöbel, (und einige Accessoires) wird **Sunbrella®-Gewebe von Dickson** verwendet, dem **weltweit führenden französischen Hersteller von Outdoor-Stoffen**. Die Sunbrella®-Stoffe aus **100% durchgefärbtem Acryl** sind für den Einsatz im Freien konzipiert.

WAS IST EIN GUTES OUTDOOR-GEWEBE ?

- Ein Gewebe mit **technischen Eigenschaften, die ihm besondere Haltbarkeit ohne Beeinträchtigung bei der Outdoornutzung verleihen**: Farbechtheit bei UV-Einstrahlung, wasserabweisend und schmutzabweisend, schimmelbeständig, etc.
- Ein leicht zu pflegendes Gewebe (abnehmbar, maschinenwaschbar, etc.).



Farbechtheit
bei Sonneneinstrahlung



Wasser-
abweisende
Behandlung



Atmungsaktiv:
schnell trocknend



Fleck-
abweisende
Behandlung



Reißfest und
abriebfest



Abnehmbar

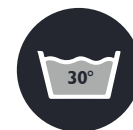

Maschinenwaschbar



Abrieb: Verschleiß durch Reibung.

Wasserabweisend: Eigenschaft oder Behandlung eines Materials, das Wasser nicht sofort eindringen lässt. Die Wassertropfen perlen an der Oberfläche ab. Achtung: Wird das Wasser nicht zügig entfernt, tritt es in die Faser ein (≠ wasserdicht)

GEFLECHT - GEWEBTES POLYMER

Die Sitzmöbel der Kollektionen Croisette und Sixties bestehen aus einem Polymergeflecht auf einer Aluminiumstruktur. Die Polymerfäden werden auf **traditionelle Weise** von **Hand geflochten**. Jedes Produkt entsteht in 8 bis 19 Stunden Handarbeit und ist damit einzigartig.

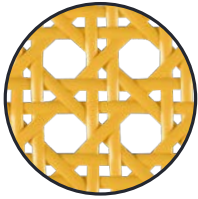

Croisette

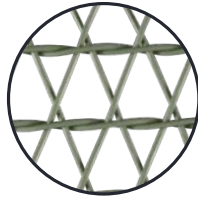

Sixties



Die Kollektion **Croisette** erfindet das **traditionelle Rohrgeflecht** mit dem **flachen, texturierten Faden neu**.

Die Kollektion **Sixties** hebt sich durch ihren **Retroeffekt und den grafischen Look** ab. Die Sitzflächen sind aus einem **runden Faden vom Typ „Scoubidou“** geflochten.

TEAKHOLZ-EXPERTISE DER FERMOB-GRUPPE

Fermob setzt bei Teakholz auf die Expertise von Vlaemynck die zur Fermob-Gruppe gehört. Fermob bezieht sein Holz bei demselben Lieferanten.

Teak ist ein außergewöhnliches Holz, das im Schiffsbau eingesetzt wird, da es dank seines Oleoresingehalts auf natürliche Weise geschützt ist: unverrottbar, beständig gegen die Einwirkungen von Insekten, Zeit und Wetter. **Es ist das bevorzugte Holz für die Außengestaltung**, da es keine Pflege benötigt, um seine technischen Eigenschaften zu bewahren: Robustheit, Langlebigkeit und Nutzungsfreundlichkeit.

Das von uns verwendete Teak stammt bereits seit 30 Jahren aus demselben Werk und wird ausschließlich in legalen tropischen Plantagen gewonnen, die **Arten- und Umweltschutz gewährleisten**.

Das bei Fermob verwendete Teak ist:

- naturbelassen: **nicht behandelt und nicht geölt**. Im Verlauf eines Jahres vergraut es und seine Patina verstärkt das authentische Aussehen und die zeitgenössische Ausstrahlung. Es benötigt keine Pflege.
- Klasse C: Es enthält natürliche Aststellen und andere **natürlich vorkommende Muster, die für ein ungleichmäßiges Aussehen sorgen**.

Teak spiegelt die Arbeit von Fermob im Bereich Materialien wider und verleiht den Möbeln eine **warme Ausstrahlung und Komfort**, da das Holz selbst kühl bleibt.



BLEIB IM GEDÄCHTNIS

NICHT IN DER NATUR !

Fermob-Möbel sind für das Leben im Freien konzipiert. Sie werden deshalb mit umweltfreundlichen Materialien und Verfahren hergestellt. Der Umweltgedanke steht seit jeher im Mittelpunkt des Designs und der ästhetischen Qualität der Fermob-Produkte. **Sie sind leicht und widerstandsfähig und tragen so dazu bei, Material und Abfall zu sparen sowie Transportwege zu begrenzen.**

REDUZIERUNG DER UMWELTBELASTUNG DURCH STÄNDIGE VERBESSERUNG

Die Optimierung des Energieverbrauchs bleibt auch weiterhin eines der Hauptanliegen von Fermob und zeigt sich regelmäßig in konkreten Verbesserungen:

- **Senkung der Temperatur** unserer Lackieröfen (-10 °C innerhalb von 25 Jahren),
- Einrichtung eines Härtungsofens mit **reduziertem Energieverbrauch** (-10 %),
- Investition in eine neue **Lackieranlage**, mit der jährlich 8 Tonnen Pulver eingespart werden können,
- **Reduzierung unseres Wasserverbrauchs** (-30 % innerhalb von 5 Jahren),
- **Reduzierung unseres Stromverbrauchs** durch **LED-Beleuchtung** (-5 % innerhalb von 5 Jahren).

METALL, EINE UMWELTFREUNDLICHE WAHL

Weltweit werden nahezu 98% des Eisens und Aluminiums recycelt. Deshalb kann Fermob garantieren, dass seine **Möbel recyclingfähig** sind und **tatsächlich recycelt** werden.

Fermob ist seit 2013 Mitglied von **Eco-mobilier**, einer Umweltorganisation, die gebrauchte Möbel sammelt und wiederverwertet, um ihnen ein zweites Leben zu ermöglichen.



Ziel von Eco-mobilier ist es, die Sammlung von gebrauchten Möbeln zu organisieren und behördlich festgelegte Recyclingvorgaben zu erreichen. Fermob beteiligt sich daran durch:

- **Ermutigung der Kunden, nicht mehr benötigte Möbelstücke an Wohltätigkeitsorganisationen** und soziale Unternehmen zum Recycling zu spenden,
- Unterstützung der **Ökodesignforschung**,
- **Information der Kunden** über die Verwendung der Ökosteuer.

ÖKOLOGISCHE FARBEN, DIE UMWELT UND GESUNDHEIT SCHÜTZEN

Die von Fermob verwendeten Pulverlacke sind **lösungsmittelfrei, zu 100 % recyclingfähig und wiederverwertbar**. Sie werden in **einer emissionsfreien Anlage** in mehreren aufeinander folgenden Schichten aufgetragen und gewährleisten perfekten Schutz für die Outdoornutzung.



Kein Schmutzwasser
dank der Entwicklungen im Bereich der aufeinander folgenden Tauchbäder zum Auftragen der Oberflächenbeschichtung



Keine Energieverluste
Die Hitze der Öfen wird für die Beheizung der Becken für die Metallbearbeitung verwendet !



Kein Pulverausstoß
Pulverlack aus 100 % Polyester ohne Lösungsmittel, der ohne Einsatz von Wasser in einem geschlossenen Kreislauf aufgetragen wird. So wird nicht haftendes Pulver abgesaugt und wiederverwendet.

Die Einstufung dieses **als klassifizierte Anlage für den Umweltschutz** (ICPE) bringt Verpflichtungen und eine Verantwortung mit sich, die **dem Wunsch Fermobs nach Umweltfreundlichkeit entsprechen**. Ein Engagement, das sich auch in der Teilnahme an einem RSDE-Programm (Recherche de Substances dangereuses dans l'Eau/Untersuchung auf gefährliche Stoffe im Wasser) widerspiegelt.

RECYCELBARE UND RECYCELTE VERPACKUNGEN

Fermob hat sich bereits vor Jahren für **CITEO (Eco-emballage / Ecofolio)** entschieden.

Fermob verwandelt seine Alltagsprodukte in neue Ressourcen und setzt auf eine passende Verpackung: umweltfreundlich gestaltet und mit einem Minimum an Rohstoffen hergestellt.

CITEO
Le nouveau nom
d'Eco-Emballages et Ecofolio

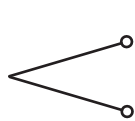

 **ECO
EMBALLAGES**

 **ecofolio**

All dies sind Bausteine unserer erweiterten Herstellerverantwortung (EHV) und unserer Werte ...

DIE FERMOB-GARANTIE

DIE EUROPA-GARANTIE FÜR MÖBEL

Bei der Gestaltung unserer Produkte legen wir größten Wert auf folgende 3 Hauptmerkmale:

- Gewährleistung der Funktion, für die sie entwickelt wurde, über eine möglichst lange Zeit,
- Voraussehen des Alterungsprozesses,
- Anpassung der Gestaltung an die Nutzung durch den Kunden.

Als Hersteller stehen wir in der Verantwortung, unsere Produkte so zu entwickeln, dass sie den verschiedenen Einsätzen unserer Kunden perfekt entsprechen.

Weil Fermob stets ein offenes Ohr für die Erwartungen unserer Kunden hat, wurde die Garantiecharta weiterentwickelt. Wir haben auf Grundlage von Daten aus unserem Testlabor sowie dem Feedback unserer Kunden ausgiebige Entwicklungsarbeit geleistet.

Die Sorgfalt, die wir der Qualität unserer Materialien und der Bearbeitung unserer Produkte widmen, ermöglicht uns heute, erweiterte Garantieleistungen auf 2 Ebenen zu bieten: eine für sämtliche Möbel auf **5 Jahre verlängerte Funktionsgarantie** sowie eine **2-jährige Alterungsgarantie**, wenn das Produkt gemäß den Empfehlungen der Marke genutzt wird.



FUNKTIONS-
GARANTIE
5 JAHRE



ALTERUNGS-
GARANTIE
2 JAHRE

Für jedes Produkt spricht Fermob eine Nutzungsempfehlung aus, die Information befindet sich im Technischen Heft. Diese Empfehlung ermöglicht, die Erwartungen Ihrer Kunden einfacher zu erfüllen und ein Garantieniveau zu gewährleisten:

1. **Privathaushalt:** Produkte, vorgesehen für den Einsatz bei Privatkunden ohne öffentlichen Zugang wie Gärten, Wintergärten, Terrassen, Balkone.
2. **Öffentliche Nutzung:** Produkte, vorgesehen für die Nutzung im professionellen Bereich an überwachten, für die Öffentlichkeit zugänglichen Orten wie Restaurants, Freibädern, Stränden sowie Freizeitbereichen.
3. **Intensive öffentliche Nutzung:** Mobiles, nicht am Boden befestigtes Produkt für die Nutzung im professionellen Bereich an für die Öffentlichkeit frei zugänglichen Orten, wie Autobahnrastplätze, Parks und öffentliche Plätze, die zu jeder Tageszeit zugänglich sind.



• 5 JAHRE FUNKTIONSGARANTIE

Fermob bietet auf seine Produkte eine Garantie von 5 Jahren, wenn sie während dieser Zeit entsprechend der vorgesehenen Nutzung eingesetzt werden. Sie deckt sämtliche Probleme ab, die hinsichtlich der Funktionalität des Produkts auftreten können, z.B. an den Schweißverbindungen, den Befestigungen, Nieten oder bei den Faltelementen.

Falls ein Produkt nicht gemäß der von der Marke empfohlenen Nutzung verwendet wird, beträgt die Funktionsgarantie 2 Jahre.

• 2 JAHRE ALTERUNGSGARANTIE

Die Alterung eines Produkts ist vor allem von der Pflege, die der Kunde dem Produkt zukommen lässt, abhängig. Bitte lesen Sie sorgfältig die Garantieausschlüsse, um die Nutzer auf die Pflege der gekauften Produkte hinzuweisen.

Die Alterungsgarantie deckt sämtlichen vorzeitigen und anormalen Verschleiß der verwendeten Materialien ab.

Die zweijährige Alterungsgarantie von Fermob findet ausschließlich auf dem europäischen Kontinent, außer Russland, Anwendung. Für alle anderen Länder gilt eine Garantie von 2 Jahren für Möbel aus Aluminium und von 1 Jahr für Möbel aus Stahl.

VON DER ALTERUNGSGARANTIE UND DER FUNKTIONSGARANTIE AUSGESCHLOSSEN:

- Veränderte, umgebaute oder modifizierte Möbel.
- Nicht gemäß den Empfehlungen von Fermob verwendete Möbel.
- Abnutzungen aufgrund von mangelnder Pflege oder Nichteinhaltung der dem Kunden übermittelten Hinweise und Empfehlungen für Empfang, Montage, Gebrauch, Pflege und Lagerung.
- Ränder oder Flecken, die beim Auspacken nicht vermerkt wurden (dazu gehören ebenfalls Flecken, die sich durch die Kombination von Feuchtigkeitsansammlung + Wärme gebildet haben).
- Natürlicher Verschleiß und Ausbleichung der genutzten Materialien.
- Roststellen an Kratzern oder Lackabsplitterung durch Gebrauch, der sich nicht durch normale Reinigung und Pflege entfernen lässt.
- Kleinere Roststellen unter der Tischplatte, den Sitzen oder Standfüßen. Dieser Rost ist eine natürliche Erscheinung des verwendeten Materials (Eisen) und mithilfe von entsprechenden Pflegemitteln entfernbar, die Fermob dem Kunden bereitstellt.
- Korrosion der Edelstahlteile durch eine Nutzung in chlorhaltiger und geschlossener Umgebung.
- Korrosion von Stahlmöbeln (auch Edelstahl) durch Gebrauch in Meeresnähe.
- Veränderung des Holzes aufgrund der Alterung. Holz ist ein lebendiges Material, weshalb sein Aussehen sich mit der Zeit verändert.

Diese Garantie beschränkt sich auf die Rückerstattung des Kaufpreises (unter Vorbehalt eines Abschlags für die Nutzung) oder den Austausch des Produkts und erfolgt ausschließlich auf Vorlage des Einkaufsbelegs (Kassenbono oder Rechnung).

DIE EUROPA-GARANTIE FÜR LEUCHTEN

Die Leuchten weisen die gleichen Eigenschaften wie die Möbel auf: Sie wurden für die Nutzung im Freien entwickelt und aus Materialien gefertigt, die höchsten Ansprüchen genügen. Sie unterliegen den in Europa geltenden gesetzlichen Garantien. Sie entsprechen den europäischen Normen und Zertifizierungen (z. B.: NF EN 62262).

GEBRAUCH	PRIVATHAUSHALT	ÖFFENTLICHE	INTENSIVE
GARANTIE	2 JAHRE	1 JAHR	-

DIE EUROPA-GARANTIE FÜR ACCESSOIRES UND SONNENSCHIRME

Die Accessoires und Sonnenschirme von Fermob (Kissen, Teppiche, ...) haben die gleichen Eigenschaften wie die Möbel: entworfen für hohe Haltbarkeit und gefertigt aus anspruchsvoll gewählten Materialien. Ihre Garantie wird nach gesetzlichen europäischen Vorgaben gewährt.

GEBRAUCH	PRIVATHAUSHALT	ÖFFENTLICHE	INTENSIVE
GARANTIE	2 JAHRE	1 JAHR	-

- Für die Textilien aus Acryl und PVC gilt eine Garantie gegen UV-Schäden, Abrieb, Schimmel und Risse.
- Für die Schaumstofffüllungen gilt eine Garantie gegen Schimmel.

VON DER GARANTIE FÜR LEUCHTEN, ACCESSOIRES UND SONNENSCHIRM AUSGENOMMEN SIND:

- Veränderte, umgebaute oder modifizierte Leuchten, Accessoires oder Sonnenschirme.
- Abnutzungen aufgrund von mangelnder Pflege oder Nichteinhaltung der dem Kunden übermittelten Hinweise (Beispiel: Lampe nicht öffnen) und Empfehlungen für Gebrauch (Beispiel: Sonnenschirm bei schlechtem Wetter schließen), Pflege und Lagerung.
- Ränder oder Flecken, die beim Auspacken nicht vermerkt wurden.
- Natürlicher Verschleiß und Ausbleichung der genutzten Materialien.
- Roststellen an Kratzern oder Lackabsplitterung durch Gebrauch, die sich nicht durch normale Reinigung und Pflege entfernen lassen.
- Die Metallbauteile der Leuchten, Sonnenschirm & Accessoires unterliegen denselben Garantiebedingungen und -ausschlüssen wie die Möbel von Fermob (siehe oben).

Diese Garantie beschränkt sich auf die Rückerstattung des Kaufpreises (unter Vorbehalt eines Abschlags für die Nutzung) oder den Austausch des Produkts und erfolgt ausschließlich nach Vorlage des Einkaufsbelegs (Kassenbono oder Rechnung).

Wenn Sie eine intensive Nutzung des Produkts vorsehen (Leuchten, Accessoires oder Sonnenschirm), nehmen Sie bitte Kontakt mit unserem Kundendienst auf, der Ihnen alle nötigen Informationen zu dieser Nutzung bereitstellen wird.

Für sämtliche Länder außerhalb der Europäischen Union gilt die jeweilige gesetzliche Garantie.

NEUE FARBEN

Neue Metallfarbe

Lapilligran



Metallfarbe Texturiert
Honig



Neues Stereo TOG
Acapulcoblau

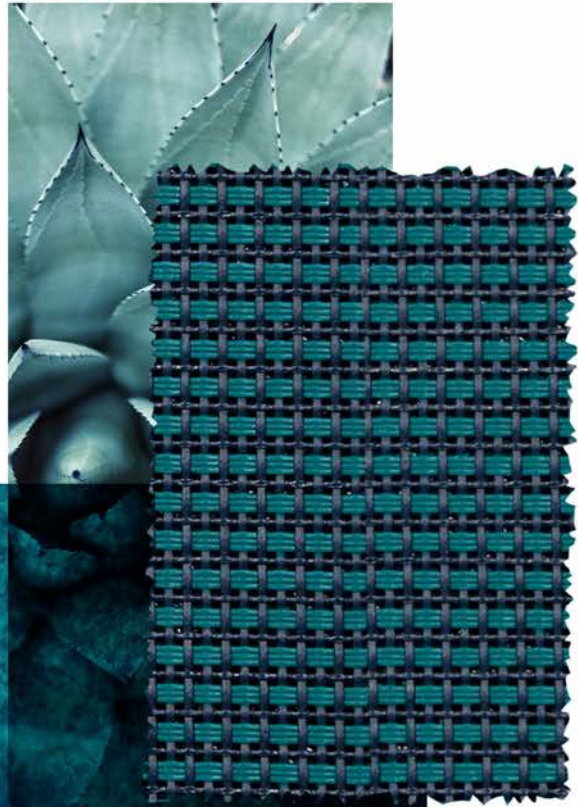

EINIGE FARBKOMBINATIONEN

BERATUNG

Muskat

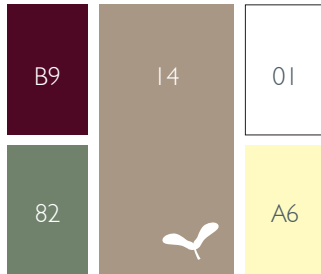

Schwarzkirsche



Ockerrot

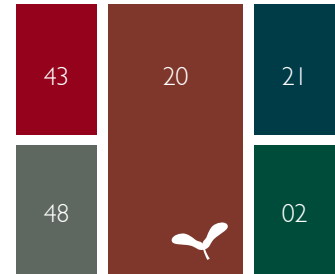

Chili

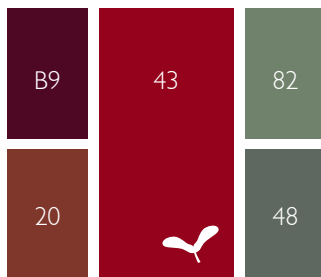

Mohnrot

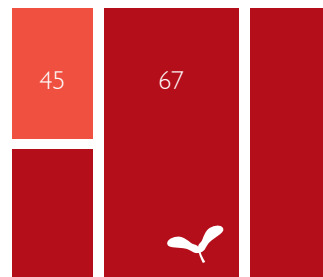

Capucine

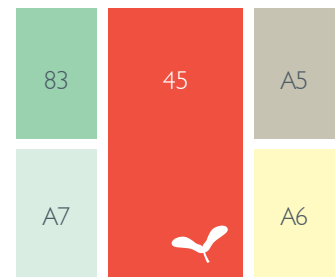

Honig



Lindgrün

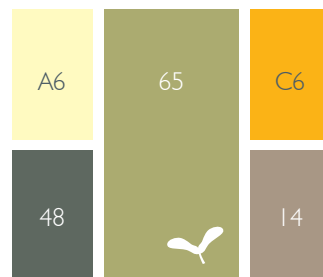

Kaktus

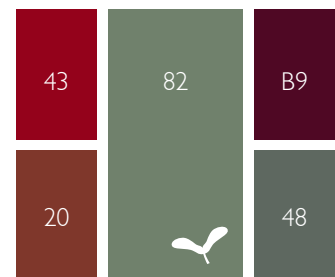

Rosmarin

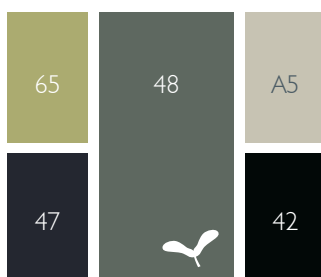

Zederngrün

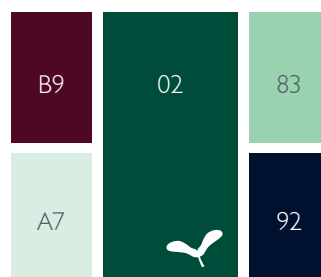

Acapulcoblau



Abyssblau



Lakritze

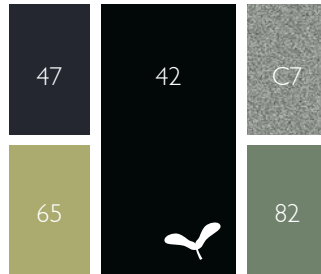

Anthrazit

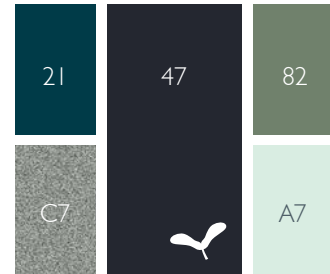

Gewittergrau

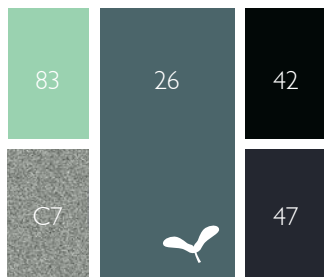

Lapilligräu



Lehmgräu

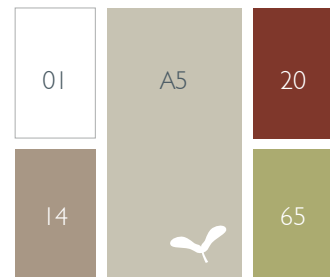

Gletscherminze



Zitronensorbet

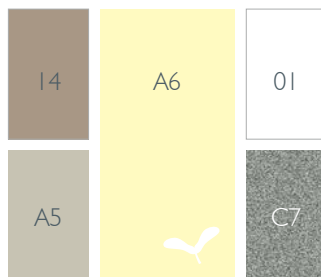

Opalgrün



Baumwollweiß

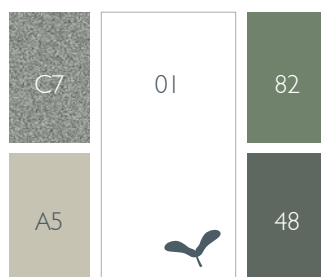

FERMOB-KOLLEKTIONEN

IM ÜBERBLICK

VIEL MEHR ALS NUR MÖBEL !

Fermob ist der **Gesamtgestalter** unserer Outdoorbereiche.

Fermob ist Garant für Gärten und Terrassen, wo es sich gut leben lässt, und der Schlüssel zum Erfolg, um Ihr ganz persönliches Fleckchen Paradies einzurichten!

Finden Sie für jede Produktart die passenden und/oder kompatiblen Ergänzungen in unseren Kollektionen.



Legende:

NEU Neuheiten 2022 - 2023

ALU Möbel aus Aluminium (außer Beschläge, TOG, Geflecht, Holz, ...)

Bluetooth Bluetooth

Indoor Nur für die Benutzung im Inneren vorgesehenes Produkt

HOCKER

WÄHLEN SIE ACCESSOIRES FÜR IHRE SITZMÖBEL:

STAPELBARE MÖBEL



LUXEMBOURG®
4111
P.130



MONCEAU
4805
P.143

SONSTIGE



COCOTTE
4702
P.109



COLOR MIX GALETTE
41 X 38 CM
P.233



COLOR MIX
GARTENPONCHO
P.237

KOLLEKTIONEN
IM ÜBERBLICK

STÜHLE

STAPELBARE MÖBEL



1900
2201
P. 57



ANGE
2008
P. 67



CADIZ
8701
P.101



FACTO
2501
P.117



KINTBURY
5810
P.122



LORETTE
5711
P.125



LOUVRE
0801
P.129



LUXEMBOURG®
4101
P.130



LUXEMBOURG®
STAHL
4121
P.141



MONTMARTRE
4601
P.147



OPÉRA+
0911
P.151



STRIPE
3260
P.174



STUDIE
6911
P.175



SURPRISING
1225
P.177



SURPRISING TEAK
1240
P.177



BISTRO KLASSISCH
5001
P.93



BISTRO DURAFLO®
6301
P.93



BISTRO METALL
0101
P.94



BISTRO NATUREL
5107
P.93



DUNE PREMIUM
1201
P.116



LA MÔME
3701
P.123

KLAPPMÖBEL



LATITUDE
4911
P.124



PLEIN AIR
8301
P.160

SONSTIGE



BELLEVIE
8402
P.74



OLÉRON
5501
P.150



SIXTIES
1701
P.169



SACKKARRE
P.50



KARREN FÜR STÜHLE
P.50



SCHUTZHÜLLE
P.40 OU 239

STAPELBARE MÖBEL



1900
2202
R.57



AIRLOOP
7312
R.62



CADIZ
8702
R.101



KATE
7302
R.121



LORETTE
5712
R.125



LOUVRE
0802
R.129



LUXEMBOURG®
4102
R.130



LUXEMBOURG® STAHL
4122
R.141



MONCEAU BRIDGE
4803
R.143



MONCEAU SESSEL
4802
R.143



MONTMARTRE
4602
R.147



OPÉRA+
0912
R.151



RYTHMIC
4402
R.167



STUDIE
6912
R.175

KLAPPMÖBEL



DUNE PREMIUM
1202
R.116



PLEIN AIR
8303
R.160

SONSTIGE



BELLEVIE
8405
R.74



OLÉRON
5502
R.150

WÄHLEN SIE ACCESSOIRES FÜR IHRE SITZMÖBEL:

BASICS / COLOR MIX SITZKISSEN RUND	BASICS SITZKISSEN	BASICS SITZKISSEN SKIN	COLOR MIX SITZKISSEN 41 X 38	COLOR MIX GARTENPONCHO	
R.226/233	R.226	R.227	R.233	R.237	

BÄNKE

2/3-SITZER



1900
2204
R.59



CROISSETTE
1805
R.113



LORETTE
5714
R.127



LUXEMBOURG®
4114
R.130



LUXEMBOURG®
4116
R.139



LUXEMBOURG®
4115
R.131



MONCEAU
4810
R.144



SIXTIES
1705
R.170



CROISSETTE
1806
R.113



SOMERSET
3237
R.171



BELLEVIE
8410
R.75



BELLEVIE RÜCKENLEHNE
8415
R.75



BELLEVIE PREMIUM
8418
R.91



CHARIVARI
1025
R.108

3 PLATZE & MEHR

BÄNKE

3 PLÄTZE & MEHR



LOUISIANE
1000
P.128



LOUISIANE
1001
P.128



LUXEMBOURG®
4110
P.131



MONCEAU
4811
P.144

WÄHLEN SIE ACCESSOIRES FÜR IHRE KLEINEN UND GROSSEN BÄNKE :



NEW



BOUQUET SAUVAGE
KISSEN
P.229

NEW



COLOR MIX
KISSEN
P.236



ENVIE D'AILLEURS
KISSEN
P.240



ÉVASION
KISSEN
P.241



LORETTE
KISSEN
P.245



TRÈFLE
KISSEN
P.247

LOUNGEMÖBEL

STAPELBARE MÖBEL



ALIZÉ
8907
P.66



CADIZ
8704
P.101



CROISSETTE
1804
P.113



LUXEMBOURG®
4211
P.137



LUXEMBOURG®
4212
P.137



LUXEMBOURG®
4104
P.139



LUXEMBOURG®
STAHL 4124
P.141



LUXEMBOURG®
4105
P.139



MONCEAU
4804
P.146

SONSTIGE



1900
2205
P.58



LORETTE
5713
P.127



SIXTIES
1704
P.169



SURPRISING
1217
P.179



SURPRISING
TEAK 1244
P.179

SCHAUKELSTUHL



LUXEMBOURG®
4166
P.137



MONCEAU
4806
P.146



SIXTIES
1706
P.169



SURPRISING
1228
P.180

FUSSTEILE



ALIZÉ
8918
P.64



LUXEMBOURG®
4160
P.140



MONCEAU
4840
P.146

WÄHLEN SIE ACCESSOIRES FÜR IHRE LOUNGE-SITZMÖBEL :



SURPRISING
1218
P.179



SURPRISING
TEAK 1245
P.179



BASICS KISSEN
96 X 47 CM
P.222



COLOR MIX
GARTENPONCHO
P.237



COLOR MIX
SITZKISSEN
P.231

POLSTERMÖBEL



BELLEVIE 8490 **P.78** BELLEVIE 8494 **P.78** BELLEVIE 8440 **P.78** BELLEVIE 8445 **P.78** BELLEVIE 8480 **P.80** BELLEVIE 8525 **P.80** BELLEVIE 8530 **P.80**



SOMERSET 3232 **P.171** SOMERSET 3235 **P.171**

MODULARE MÖBEL



BELLEVIE 8510 **P.86** BELLEVIE 8520 **P.86** BELLEVIE 8512 **P.85** BELLEVIE 8522 **P.85** BELLEVIE 8511 **P.85** BELLEVIE 8521 **P.85** BELLEVIE 8524 **P.86**



BELLEVIE 8523 **P.86** BELLEVIE 8409 **P.87** BELLEVIE 8452 **P.87** BELLEVIE 1A/1B 8580 / 8581 **P.81** BELLEVIE 2A/2B 8582 / 8583 **P.81** BELLEVIE 3A/3B 8584 / 8585 **P.82**

ZUSAMMENSETZUNGEN

WÄHLEN SIE ACCESSOIRES FÜR IHRE LOUNGE-POLSTERMÖBEL :

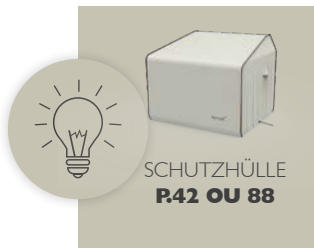

SCHUTZHÜLLE **P.42 OU 88**



BOUQUET SAUVAGE KISSEN **P.229**

COLOR MIX KISSEN **P.233**

ÉVASION KISSEN **P.241**

LORETTE KISSEN **P.245**

TRÉFLE KISSEN **P.247**

NIEDRIGE TISCHE



1900 2233 **P.59**

ALIZÉ 8960 **P.66**

ALIZÉ 8961 **P.66**

BEBOP 5627 **P.70**

BEBOP 5610 **P.70**

BEBOP 5613 **P.70**

BEBOP 5616 **P.70**

BEBOP 5622 **P.69**

BEBOP 5626 **P.69**

BELLEVIE 8450 **P.88**

BELLEVIE 8453 **P.88**

COCOTTE 4703 **P.109**

COCOTTE 4720 **P.109**

CROISSETTE 1820 **P.113**

LOUNGEMÖBEL



LORETTE
5740
P.127

LUXEMBOURG®
4161
P.140

LUXEMBOURG®
4168
P.140

MONCEAU
4841
P.146

OULALA
9009
P.155

SALSA
3271
P.168

SIXTIES
1721
P.170



ULTRASOFA
6250
P.182

TISCHE LOUNGE
BEREICH



BELLEVIE
8459
P.88



BELLEVIE
8457
P.88

WÄHLEN SIE ACCESSOIRES FÜR IHRE TISCHE :

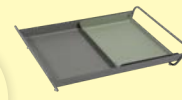

ALTO
TABLETT
P.225



CUUB
WINDLICHTER
P.238

BEISTELLTISCHE



ALFRED
3240
P.63

GUINGUETTE
1061 & 1062
P.120

LUXEMBOURG®
4164
P.131

MONTMARTRE
1060
P.147

QUIBERON
3210
P.161

SALSA
3270
P.168

SONNENLIEGEN

STAPELBARE MÖBEL



ALIZÉ
8906
P.64



ALIZÉ XS
8911
P.64

KLAPPMÖBEL



BISTRO
1601
P.94



DUNE
1308
P.115

SONSTIGE



BELLEVIE
8502
P.89

WÄHLEN SIE ACCESSOIRES FÜR IHRE SONNENLIEGEN :



SCHUTZHÜLLE
P.40 & 90



BASICS 171 X 44 CM
P.227



BELLEVIE APPUI-TÊTE
P.89



COLOR MIX APPUI-TÊTE
P.235

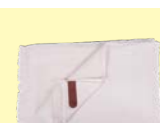

COLOR MIX FOUTA
P.237

KINDERMÖBEL

SITZMÖBEL



LUXEMBOURG®KID
4106
P.142



LUXEMBOURG®KID
4109
P.142

TISCHE



LUXEMBOURG®KID
4170
P.142



LUXEMBOURG®KID
4171
P.142

SONSTIGE



ADADA
3280
P.60

KOLLEKTIONEN
IM ÜBERBLICK

SITZMÖBEL



BELLEVIE
8403
P.77



BISTRO
5113
P.94



CADIZ
8703
P.102



CADIZ
8705
P.102



FACTO
2503
P.117



LUXEMBOURG®
4112
P.135



LUXEMBOURG®
4103
P.135



LUXEMBOURG®
4113
P.135



SURPRISING
1233
P.178



SURPRISING TEAK
1243
P.178

WÄHLEN SIE ACCESSOIRES FÜR IHRE SITZMÖBEL:



BASICS / COLOR MIX
SITZKISSEN
P.227/233



COLOR MIX
GARTENPONCHO
P.237

TISCHE



BELLEVIE
8467
P.77



BELLEVIE
8464
P.77



BISTRO
0250
P.94



CALVI
8750
P.103



LUXEMBOURG®
4140
P.135



LUXEMBOURG®
4141
P.136

TISCHE

FÜR 2 BIS 5 PERSONEN

KLAPPMÖBEL



BISTRO
6034
P.97



BISTRO
6042
P.96



BISTRO
0244
P.96



BISTRO
0243
P.97



BISTRO
0239
P.97



BISTRO
0245
P.98



BISTRO
0233
P.98



BISTRO
0235
P.98



BISTRO
0270
P.96



BISTRO+
0211
P.99



BISTRO+
0212
P.99



BISTRO+
0210
P.99



FLORÉAL
0230
P.118



FLORÉAL
0234
P.118



FLORÉAL
0238
P.118

AUFKLEPPBAR



PÉTALE
7238
P.158



PÉTALE
7237
P.158



REST'O
8810
P.162



REST'O
8813
P.162

TISCHE

FÜR 2 BIS 5 PERSONEN

FESTSTEHENDE
MÖBEL



1900
2240
R.57



AIRLOOP
7320
R.62



BELLEVIE
8428
R.76



BELLEVIE
8425
R.76



COSTA
8143
R.111



FLOWER
7110
R.119



LUXEMBOURG®
4134
R.133



LUXEMBOURG®
4142
R.133



LUXEMBOURG®
4135
R.133



MONTMARTRE
0630
R.148



OPÉRA+
0949
R.151



OPÉRA+
0948
R.151



OPÉRA+
0946
R.153

KOLLEKTIONEN
IM ÜBERBLICK

FÜR 6 BIS 10 PERSONEN

KLAPPMÖBEL



BISTRO
0240
R.97



BISTRO
0237
R.98



CARACTÈRE
5932
R.105



CARACTÈRE
5930
R.105



CARACTÈRE
5933
R.105



CARACTÈRE
5931
R.105



CARGO
0241
R.107



CARGO
0248
R.107



CARGO
0247
R.107

FESTSTEHENDE
MÖBEL



1900
2241
R.57



BELLEVIE
8420
R.76



BELLEVIE
8434
R.76



BELLEVIE PREMIUM
8432
R.91



CALVI
8753
R.103



CALVI
8744
R.103



CALVI
8740
R.103



COSTA
8160
R.111



CRAFT
1970
R.112



LORETTE
5761
R.125



LORETTE
5762
R.125



LUXEMBOURG®
4133
R.133



LUXEMBOURG®
4136
R.134



LUXEMBOURG®
4132
R.134



MONCEAU
4831
R.144



MONCEAU
4832
R.144



MONTMARTRE
0631
R.148



OPÉRA+
0950
R.153



OPÉRA+
0947
R.153

TISCHE

FÜR 6 BIS 10 PERSONEN



ROMANE
2131
P.165

ROMANE
2134
P.165

SO'O
3261
P.173

AUSZIEHBAR

COSTA
8147
P.111

RIBAMBELLE
5221
P.163

11 PERSONEN & MEHR



AUSZIEHBAR

BIARRITZ
2150
P.92

RIBAMBELLE XL
5222
P.163

ROMANE
2138
P.165



KARREN FÜR TISCHE
P.50

TISCHKEILE
P.40

SCHUTZHÜLLE
P.41

WÄHLEN SIE ACCESSOIRES FÜR IHRE TISCHE :

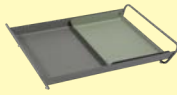

ALTO
TABLETT
P.225



BASICS
TISCHSET
P.227



IOS
STIELVASE
P.243



UNTERSETZER
BASICS | BOUQUET SAUVAGE | LORETTE | TRÉFLE
P.228 - 231 - 245 - 247

ZUSÄTZE

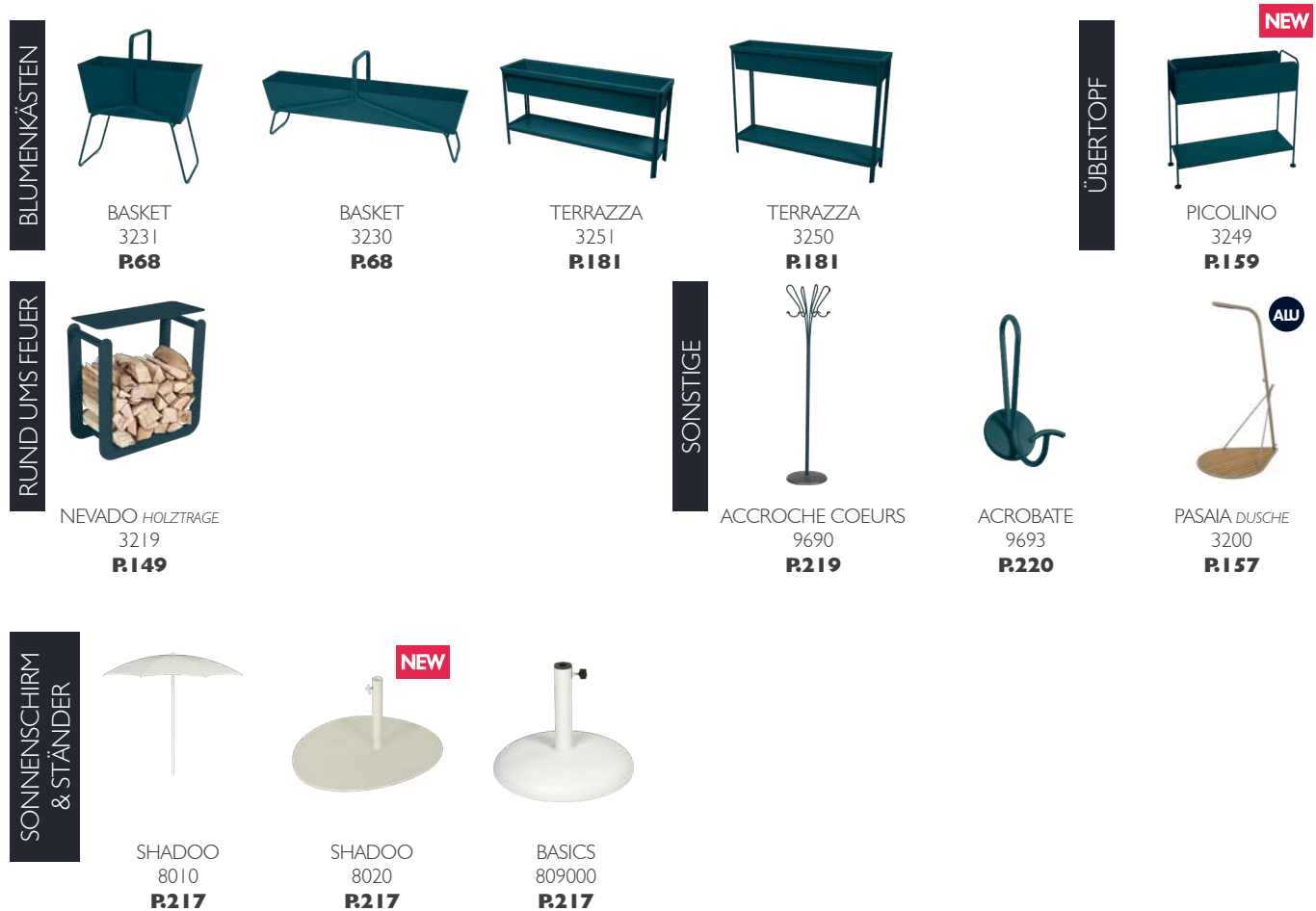

BLUMENKÄSTEN



BASKET
3231
P.68



BASKET
3230
P.68



TERRAZZA
3251
P.181



TERRAZZA
3250
P.181

ÜBERTOPF



PICOLINO
3249
P.159

RUND UMS FEUER



NEVADO HOLZTRAGE
3219
P.149

SONSTIGE



ACCROCHE COEURS
9690
P.219



ACROBATE
9693
P.220



PASAIA DUSCH
3200
P.157

SONNENSCHIRM & STÄNDER



SHADOO
8010
P.217



SHADOO
8020
P.217



BASICS
809000
P.217

GARDEN OFFICE



ADADESK
3279
P.52 & 61

BOLDER
1050
P.52 & 100

BOLDER
1053
P.52 & 100

WELCOME SMART SERVICE



APPLI WSS
P.53



METALLTRÄGER
P.54



METALLTRÄGER
P.54

TRAGBARE LAMPEN

- 

APLÔ
3410
R.191
- 

BALAD
3602
R.195
- 

BALAD
3612
R.195
- 

BALAD
3622
R.196
- 

BALAD BAMBOO
365100
R.201
- 

BALAD BAMBOO
365200
R.201
- 

BALAD BAMBOO
365300
R.202

LAMPEN ZUM AUFSTELLEN

- 

APLÔ
3450
R.193
- 

BALAD
3600
R.199
- 

MOON!
5303
R.209
- 

MOON!
5304
R.209
- 

OTO
R.215

STEHLAMPEN UND STEHLEUCHTEN

- 

BALAD
3632
R.197
- 

BALAD
3631
R.197
- 

BALAD
3630
R.197
- 

MOON!
5320
R.210
- 

MOON!
5310
R.210

WANDLEUCHTEN

- 

APLÔ
3460
R.193
- 

MOON!
5330
R.212

PENDELLEUCHTEN UND LICHTKETTEN

- 

APLÔ
3470
R.193
- 

HOOP
3501/3503
R.205
- 

MOON!
R.213
- 

MOON!
R.213

LEUCHTMÖBEL

- 

INOUI
3304
R.207

Zum Einschalten Ihrer vernetzbaren Leuchten aus der Ferne



LUDO
3390
R.208



APPLICATION
FERMOB LIGHTING
R.203

BASKET, COCOTE, DUNE, SHADOO, ACCROCHE-COEURS, COLOR MIX & LORETTE

KOLLEKTIONEN
IM ÜBERBLICK



OUTDOOR-SITZE UND -KISSEN

ÜBERSICHTSTABELLE

		BASICS						COLOR MIX					
		2780 - SITZKISSEN Ø 39 CM	2781 - SITZKISSEN Ø 43 CM	2776 - SITZKISSEN BISTRO	2750 - SITZKISSEN 37 X 41 CM	2778 - SITZKISSEN SKIN 45 X 40 CM	2751 - KISSEN 96 X 47 CM	2777 - KISSEN 171 X 44 CM	2722 - SITZKISSEN Ø 40 CM	2720 - SITZKISSEN BISTRO 38 X 30 CM	2721 - SITZKISSEN 41 X 38 CM	2727 - SET 2 SITZKISSEN 41 X 45 CM	2728 - OUTDOOR BANK SITZKISSEN 106 X 35 CM
1900	2201 - Stuhl	■							■				
	2202 - Sessel		■										
AIRLOOP	7312 - Bridge	■							■				
BISTRO	5001 - Klassischer Stuhl			■					■				
	6301 - Duraflon® Stuhl			■					■				
	5107 - Stuhl Naturel			■					■				
	0101 - Metallstuhl			■					■				
	1601 - Liegestuhl						■						
	5113 - Barstuhl klappbar			■					■				
LOUVRE	0801 - Stuhl	■							■				
	0802 - Sessel		■										
LUXEMBOURG®	4111 - Hocker									■			
	4101 - Stuhl				■	■				■			
	4102 - Bridge				■	■				■			
	4115 - 2/3-Sitzer Bank mit Rückenlehne											■	
	4116 - 2-Sitzer Gartenbank											■	
	4112 - Barhocker									■			
	4103 - Barstuhl				■	■				■			
	4113 - Hoher Bridge				■	■				■			
	4211 - Lounge-Stuhl						■				■		
	4212 - Lounge-Sessel						■				■		
LUXEMBOURG® STAHL	4104 - Tiefer Sessel					■					■		
	4121 - Stuhl				■	■				■			
	4122 - Bridge				■	■				■			
	4124 - Tiefer Sessel						■				■		

		BASICS							COLOR MIX				
		2780 - SITZKISSEN Ø 39 CM	2781 - SITZKISSEN Ø 43 CM	2776 - SITZKISSEN BISTRO	2750 - SITZKISSEN 37 X 41 CM	2778 - SITZKISSEN SKIN 45 X 40 CM	2751 - KISSEN 96 X 47 CM	2777 - KISSEN 171 X 44 CM	2722 - SITZKISSEN Ø 40 CM	2720 - SITZKISSEN BISTRO 38 X 30 CM	2721 - SITZKISSEN 41 X 38 CM	2727 - SET 2 SITZKISSEN 41X45 CM	2728 - OUTDOOR BANK SITZKISSEN 106 X 35 CM
MONCEAU	4805 - Hocker												
	4803 - Bridge												
	4810 - 2/3-Sitzer Bank												
	4802 - Sessel												
	4804 - Tiefer Sessel												
	4806 - Schaukelstuhl												
MONTMARTRE	4601 - Stuhl												
	4602 - Sessel												
OPÉRA+	0911 - Stuhl												
	0912 - Bridge												



COLOR MIX

SCHUTZ & WARTUNG

SCHUTZ VON MÖBELN

WÄHREND DER SAISON

- **Im Freien:** Konzept + Material + Oberflächenbehandlung mit UV- und feuchtigkeitsbeständigem Lack ermöglichen es Ihnen, Ihre Möbel draußen stehen zu lassen,
- **Reinigen Sie regelmäßig Ihre Möbel,** besonders dann, wenn sie sich an Orten mit hoher Luftfeuchtigkeit oder in salzhaltiger Umgebung stehen, beispielsweise in Meeresnähe,
- **Atmungsaktive Hüllen** schützen Tische mit massiver Tischplatte, Sonnenliegen und Stühle vor Verschmutzung durch (Laub, Baumharz oder Vogelkot). Im Contractbereich bieten wir Schutzhüllen für Möbelstapel.
- **Wasserabweisende Schutzhüllen** verwenden (Bellevie).

ÜBERWINTERUNG

- Um die Lebensdauer Ihrer Gartenmöbel zu verlängern, empfehlen wir, diese in einem **trockenen und belüfteten Bereich und vor Stößen geschützt, zu überwintern,**
- **Fermob-Produkte bei Bedarf reinigen und instandsetzen** (Rostschutz/ Ausbesserung),
- **Tische** und andere Produkte **auf einen Keil stellen**, um eine Schräge zu schaffen, auf der Wasser ablaufen kann,
- **Keine Gegenstände auf den Möbeln lagern**, insbesondere keine, unter denen sich Wasser oder Feuchtigkeit ansammeln kann (Blumentöpfe, Untersetzer, etc.),
- **Tische nicht so stapeln, dass Tischplatte auf Tischplatte liegt**, Bänke nicht mit den Sitzflächen aufeinander stapeln,
- Vorzugsweise werden die **Stühle schräg gegen die Tische gelehnt** und nicht umgedreht mit der Sitzfläche auf den Tisch gestellt,
- **Klappmöbel zusammengeklappt und nach Möglichkeit** an einer geschützten Stelle aufbewahren,
- **Stühle/Sonnenliegen, etc.** stapeln und nach Möglichkeit an einer **geschützten Stelle** aufbewahren,
- **Kissen waschen und drinnen** vor Staub und Feuchtigkeit geschützt aufbewahren,
- Wenn Sie Ihre Möbel mit einer Kette sichern müssen, **verwenden Sie beschichtete Ketten, um Abrieb zu vermeiden.**



Um Verfärbungen und Flecken zu vermeiden, decken Sie die Möbel niemals ab, insbesondere nicht mit einer nicht atmungsaktiven Plastikfolie, die Feuchtigkeit speichert.





SCHUTZHÜLLEN

Welche 2 Arten von Schutzhüllen sind im Katalog von Fermob verfügbar?

- **Schutzhüllen für Tische, Liegen und Stühle (Schutzhüllen Contract)**

Farbe: Hellgrau

Material: Polyamid oder Polyester

Atmungsaktive Hüllen schützen die Möbel während der Saison vor Verschmutzungen (Vogelkot, Laub, Baumharz, etc.).

Dadurch können Ihre Möbelstücke geschützt und belüftet werden, und das Wasser kann einfach abfließen. Vorsicht, es handelt sich keinesfalls um wasserdichte Abdeckfolien.



Selbst bei Verwendung einer Abdeckfolie sind die Tische stets auf Klötzen abzustellen, um Feuchtigkeitsansammlungen und Wasserflecken zu vermeiden.

- **Schutzhüllen für die Bellevie-Möbel mit Kissen**

Farbe: Anthrazit

Material: Polyamid mit Polyurethan-Beschichtung

Wasserabweisende Hüllen schützen die Kissen vor schlechtem Wetter.



Beachten Sie, dass diese beiden Hüllenarten nicht für die Überwinterung, sondern lediglich zum Schutz der Möbel während der Saison vorgesehen sind.

PFLEGE UNSERER OBERFLÄCHEN

METALLPFLEGE



Um ihr ursprüngliches Aussehen zu bewahren, sind bei den meisten unserer Materialien grundlegende Vorsichtsmaßnahmen erforderlich. Je nach Art des Materials sind sie mehr oder weniger empfindlich gegenüber:

- **mechanischer** Beanspruchung: Reibung, Kratzer, Stöße, Verformung, etc.
- **chemischer** Beanspruchung: Säuren, Basen, Lösungsmittel, etc.

Die Reinigung unserer Oberflächen muss dementsprechend unter Einhaltung folgender Prinzipien erfolgen:

- **Prüfen Sie Reinigungsmittel stets vorab an einer kleinen und unsichtbaren Stelle** (beispielsweise unter der Sitzfläche oder der Tischplatte) durch, um die Eignung zu überprüfen.
- **Verwenden Sie keine Scheuermittel oder andere Mittel**, die die Oberfläche angreifen könnten (Scheuerschwämme, Stahlwolle, Scheuerpads, -milch oder -pulver, gefärbte Textilien, die Rückstände hinterlassen könnten, etc.).
- **Verwenden Sie keine aggressiven chemischen Produkte** (Lösungsmittel, alkalische Reiniger, etc.).
- Achten Sie auf Bereiche, in denen sich Reinigungsmittel ablagern und zu Beschädigung führen könnten.
- **Beachten Sie die Anwendungsbedingungen** der verwendeten Produkte (Verdünnung, Verteilung, Einwirkdauer, etc.).
- **Verwenden Sie keine Hochdruckgeräte**
- **Den Tisch leicht mithilfe des mitgelieferten Tischkeils von Fermob neigen**, um Wasseransammlungen vorzubeugen, wenn er nicht verwendet wird.

- Jeglichen längeren Kontakt mit Gegenständen vermeiden, unter denen sich Wasser oder Feuchtigkeit ansammeln könnte (Blumentopf, Untersetzer).
- **Möbel nicht mit einer Kunststoffplane oder einer Kunststofftischdecke abdecken**, unter der sich Feuchtigkeit ansammeln könnte.
- Vogelkot so schnell wie möglich entfernen, da er besonders ätzend ist.



Wir empfehlen insbesondere folgende Maßnahmen :



Verwenden Sie Seifenlauge oder **Fermob Mehrzweckreiniger**.



Nutzen Sie zum Auftragen einen **weichen Schwamm** oder ein weiches, weißes Tuch aus nicht scheuerndem Material.
Spülen Sie mit Wasser nach.



Sorgfältig mit einem Mikrofaser Tuch **abwischen**, um Kalkspuren zu vermeiden.



MEHRZWECKREINIGER

- Für die Reinigung Ihrer gesamten Fermob-Möbel
- Wirksam auf Metall (Aluminium oder lackierter Stahl), Outdoorgewebe (TOG), Polymergeflecht, Synthetikfasern... (nicht für Teak verwenden)



Folgende Produkte können unter Beachtung der Verdünnung und nach ausgiebigen Eignungstests verwendet werden :

- Ethanol
- Bleiche (Verdünnung 98 %)



Wir raten dringend vom Einsatz der auf dieser nicht abschließenden Liste aufgeführten Produkte ohne die entsprechende Verdünnung ab, da sie unsere Materialien beschädigen könnten :

- Alkohol, Isopropanol
- Benzin, Terpentinersatz, Lösungsmittel, Verdünnung
- Kohlenwasserstoffe, Schwefel, Ammoniak
- Alkalische Reiniger (pH > 9)
- Säuren
- Politur
- Produkte zur Graffiti-Entfernung
- ...

TECHNISCHES OUTDOORGEWEBE (TOG) UND POLYMERGEFLECHT



Verwenden Sie Seifenlauge oder **Fermob Mehrzweckreiniger**.



Sprühen oder mit einem **weichen Schwamm** auftragen. Vorsichtig mit einer weichen Bürste behandeln.
Spülen Sie mit Wasser nach.



Gründlich trockenreiben.

Bei besonders stark verschmutzten Oberflächen kann eine zweite Behandlung erforderlich sein.

PFLEGE VON TEAKHOLZ

Falls Sie Ihre Gartenmöbel im Freien stehen lassen, werden sie im Laufe der Zeit vergrauen. Wenn Sie wünschen, können Sie die ursprüngliche Farbe wiederherstellen, indem Sie folgende Schritte befolgen:



Teak mit einer Bürste und Seifenwasser abwaschen. Gründlich trockenreiben.



Teakmöbel mit Schleifpapier (Körnung 120 oder 240 je nach Vergrauungsgrad) in Faserrichtung des Holzes anschleifen.



Geschliffene Stellen mit einem sauberen Tuch abwischen, um Rückstände zu entfernen.

Sie können auch ein Produkt zum Entfernen des Grauschleiers verwenden, das jedoch aggressiver auf das Holz einwirkt und somit nicht die bevorzugte Lösung darstellt.

Bitte beachten Sie, dass die Latten des Stuhls Naturel Bistro nicht aus Teakholz, sondern aus mit Textrol® gegen Witterungseinflüsse behandeltem Holz gefertigt sind. Holz benötigt stets eine spezielle Pflege durch regelmäßiges Auftragen eines Holzschutzmittels wie Textrol® und, wenn nötig, eine Vorbehandlung durch einen Holzreiniger wie NET-ROL®.

TEXTILPFLEGE

VORWÄSCHE UND LAUFENDE PFLEGE - Kissen verbleibt auf Möbel



Kissen absaugen.
Bei Flecken so schnell wie möglich die Verschmutzung durch Tupfen mit einem Küchenpapier, einem Tuch oder einem Handtuch entfernen.



Gewebe mit einer weichen Bürste und Seifenwasser (mit Spülmittel oder milder Seife) **abwaschen**, eventuelle Flecken länger bearbeiten.



Mit klarem Wasser abspülen.
An der Luft trocknen lassen.

WASCHEN - Abgezogenes Kissen

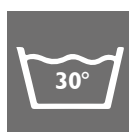

Geeignete Materialien entsprechend den Empfehlungen auf dem Etikett in der **Maschine waschen**
Zunächst Reißverschlüsse schließen.
An der Luft trocknen lassen.



Falls nötig, Bezug ohne Dampf bügeln.



Kissenhüllen zum Ende der Saison waschen und sie geschützt vor Staub und Feuchtigkeit lagern.



Wir raten strikt von Folgendem ab:

- Trockenreinigung,
- Verwendung von Geräten wie: Hochdruckreiniger, Trockner, Dampfbügeleisen...
- Verwendung von Scheuermilch oder scharfen Reinigern.

INSTANDSETZUNG VON MÖBELN



Wir empfehlen, sämtliche Kratzer/fehlende Lackstellen unverzüglich zu reparieren, um einer Oxidation des Metalls vorzubeugen (Stahl oder Aluminium). Wir empfehlen diese Art der Ausbesserung ausschließlich an nicht sichtbaren Teilen Ihrer Möbel.

ROSTSCHUTZNACHARBEIT

Bei leichter Korrosion an Ihren **Stahlmöbeln** (meist an den Schweißnähten, Nieten, Fugen, unter den Platten oder unter den Sitzen) können Sie mit dem **Fermob Rostschutzmittel** die Ausbreitung von Rost stoppen:



Oxidierter Oberfläche gemäß Reinigungsanweisungen **reinigen**.
Gründlich trockenreiben.



Die oxidierten Bereiche mit **Schleifpapier behandeln** (Körnung 240 oder 120) und **anschließend mit einem sauberen Tuch abreiben**, um sämtliche Unreinheiten zu entfernen.



Die **Sprühdose mit dem Rostschutzmittel vor dem Auftragen gründlich schütteln**. Vor dem Auftragen etwas Farbe zum Test auf ein Stück Pappe aufsprühen.
Den Rostschutz in hin- und herschwingenden Bewegungen auftragen.
5 bis 10 Minuten **trocknen lassen**.

Anschließend den Lack mithilfe des **Retouchierstifts** oder des **Lacksprays** auftragen.

Rostschutz ist für Möbel aus Aluminium nicht erforderlich, es reicht aus, sie zu schleifen und neu zu lackieren.

AUSBESSERUNG VON LACK

Die Abnutzung der lackierten Produkte (Kratzer, Flecken, etc.), ob natürlich oder aufgrund Nichtbeachtung unserer Nutzungsanweisungen, kann bei texturierten Farbtönen durch Auftragen von Sprühlack behoben werden:

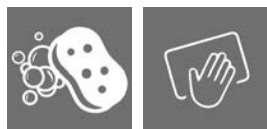

Die **zu lackierende Fläche** gemäß den Reinigungsanweisungen **reinigen**.
Gründlich trockenreiben.



Die **Sprühdose mit dem Lackspray vor dem Auftragen gründlich schütteln**. Vor dem Auftragen etwas Farbe zum Test auf ein Stück Pappe aufsprühen.
Tragen Sie die Farbe in hin- und herschwingenden Bewegungen auf, wobei Sie mit dem Auftragen an der Außenseite des Produkts beginnen sollten, um jegliches Risiko von Überständen zu vermeiden.
5 bis 10 Minuten **trocknen lassen**.
Es ist möglich, eine zweite Lackschicht aufzutragen.

Bei leichten Stoßschäden können Sie auch den **Retouchierstift** verwenden.

BEHANDLUNG VON RÄNDERN

Ränder (weißliche, runde Flecken) treten auf Möbeln auf, wenn sich an einer Stelle Wasser ansammeln konnte und diese Stelle dann der Sonne ausgesetzt war.

Dies kann vorkommen, wenn Nutzungsempfehlungen nicht beachtet werden, beispielsweise wenn:

- nicht atmungsaktive Schutzhüllen verwendet werden,
- Folien oder Abdeckungen aus Kunststoff verwendet werden,
- Gegenstände auf den Möbeln abgestellt werden (Blumentöpfe, Untersetzer...),
- Tische so gelagert werden, dass Tischplatten aufeinander liegen,
- Stühle und Bänke so gelagert werden, dass Sitzflächen auf Sitzflächen oder Sitzflächen auf Tischplatten liegen,
- Tische mit massiven Tischplatten bei längerer Nichtbenutzung oder Überwinterung ohne Keil stehen.
Anm.: Mit dem Tischkeil (mit dem Produkt geliefert bzw. separat erhältlich) steht der Tisch geneigt, sodass sich kein Wasser auf der Tischplatte ansammeln kann.



Wir empfehlen, Ränder immer sofort zu behandeln.



Oberfläche mit zu entfernendem Rand gemäß Reinigungsanweisungen **reinigen**.
Gründlich trockenreiben.



Heißluftfön verwenden (2.000 Watt, max. 630°C).
Langsam mit dem Heißluftfön über die zu behandelnde Stelle gehen, Abstand etwa 5 cm.
Die Ränder verschwinden nach und nach.
Vor Nutzung oder Reinigung abkühlen lassen.



Alle unsere Videos finden Sie auf unserer Website
www.fermob.com oder indem Sie unseren QR-Code scannen :



Pflege &
Überwinterung



Ausbesserung &
Reparatur

ANGEBOT EINER SPEZIELLEN LÖSUNG FÜR FACHLEUTE

Unseren professionellen Kunden bieten wir eine Desinfektionslösung an:

- **Zwei Hand-Sprühgeräte** mit verschiedenen Volumen, die das Unternehmen Berthoud speziell für COVID-19 entwickelt hat: 1 Liter (kleines Modell) oder 5 Liter (großes Modell),
- **Ein professionelles Desinfektionsmittel** (HAGRAL SPRAY SR): gebrauchsfertig, ohne Abspülen, viruzid wirksam gemäß Erlass vom 13. März 2020, **geeignet für Oberflächen im Lebensmittelbereich, farblos und geruchlos**. Eine verdünnte Bleichmittellösung (98 %) ist ebenfalls geeignet.



Professionelles Desinfektionsmittel I
HAGRAL SPRAY SR



1 Liter 5 Liter
Hand-Sprühgerät
Firma Berthoud

ERGIEBIGKEIT

Großes Modell 5L

- Für eine Fläche von **76 m²** (7,5 sek/m²), entspricht rund 50 Sonnenliegen Alizé (15 sek/Sonnenliege)

Kleines Modell 1L

- Für eine Fläche von **15 m²** (15 sek/m²), entspricht rund 30 Stühlen Bistro (15 sek/Stuhl)

Fermob haftet nicht für diese Angaben der viruziden Wirkung noch für andere, durch die Nutzung hervorgerufenen Auswirkungen.

ZUSÄTZLICHE HINWEISE

Weitere fettlösende, desinfizierende, antibakterielle, reinigende, hydroalkoholische, fungizide, viruzide Reinigungsmittel sowie Mehrzweckreiniger von Sanytol, Viss, La Croix, Meister Proper, etc. wurde in unseren Labors getestet. **Diese im Handel erhältlichen Produkte sind größtenteils verdünnt oder weisen einen neutralen pH-Wert auf und greifen deshalb unsere Materialien nicht an.**

Diese Hinweise verstehen sich lediglich als zusätzliche Informationen und sind entsprechend den vorab aufgeführten allgemeinen Empfehlungen umzusetzen. Fermob haftet keinesfalls für diese Angaben hinsichtlich der Unversehrtheit des Produkts, seiner viruziden Wirkung noch für andere, durch die Nutzung hervorgerufenen Auswirkungen.

PIKTOGRAMME

MARKT



Spezialisierte
Großmärkte

FARBEN



Anzahl erhältliche
Farben für dieses
Produkt

PFLEGE



Maschinenwaschbar
bei 30°C

SCHUTZHÜLLEN & PFLEGEZUBEHÖR

289501 - 2ER-SET TISCHKEILE



Stahl

Keile, die unter zwei Tischbeinen derselben Breitseite positioniert werden, sodass eine Schräge zum Ablauf des Regenwassers entsteht.

Kombination Zubehör :

- TISCH 196 X 90 CM - BELLEVIE
- TISCH 140 X 80 CM - BELLEVIE
- TISCH 196 x 90 CM – MIT AUFBEWAHRUNG - BELLEVIE
- HALBHOHER TISCH 140 X 80 CM - BELLEVIE
- HOHER TISCH 140 X 80 CM - BELLEVIE
- TISCH 196 X 90 CM - BELLEVIE PREMIUM
- TISCH ZUM AUSZIEHEN 200/300 X 100 CM - BIARRITZ
- TISCH 195 X 95 CM - CALVI
- TISCH 160 X 80 CM - CALVI
- HOHER TISCH 160 X 80 CM - CALVI
- TISCH 140 X 140 CM - CALVI
- TISCH 143 X 143 CM - CRAFT
- OVALER TISCH 160 X 90 CM - OPÉRA+
- TISCH Ø 117 CM - OPÉRA+
- TISCH MIT 2 EINLEGEPLATTEN 149/234 X 100 CM - RIBAMBELLE
- TISCH MIT 3 EINLEGEPLATTEN 149/299 X 100 CM - RIBAMBELLE
- TISCH Ø 137 CM - ROMANE
- TISCH 180 X 100 CM - ROMANE
- TISCH ZUM AUSZIEHEN 200/300 X 100 CM - ROMANE
- TISCH Ø 117 CM - SO'O

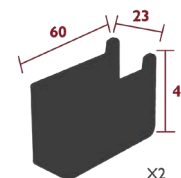

SCHUTZ
& WARTUNG

3150 - SCHUTZHÜLLE FÜR STUHL- & SESSEL-STAPEL



Polyestergewebe

Maximale Kapazität: 36 Stühle und Sessel

Cadiz, Facto, Lorette, Luxembourg®, Monceau, Stripe und Studie

Nicht als Bezug zum Überwintern verwenden

315054 ● Hellgrau

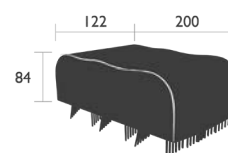

1 kg



8970 - SCHUTZHÜLLE FÜR SONNENLIEGEN



Polyestergewebe

Lagerplatz: 2 bis 5 Sonnenliegen

Befestigung der Hülle mittels Kordelzug

Nicht als Bezug zum Überwintern verwenden

Kombination Zubehör :

- SONNENLIEGE XS - ALIZÉ
- SONNENLIEGE - ALIZÉ

897054 ● Grau

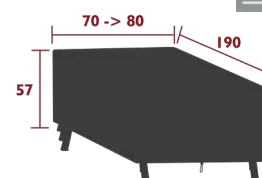

0.6 kg



SCHUTZHÜLLEN & PFLEGEZUBEHÖR

3151 - SCHUTZHÜLLE 160 X 100 FÜR TISCHE

DESIGN STUDIO FERMOB



Befestigung der Hülle mittels Kordelzug
An der Hülle festgenähter Aufbewahrungsbeutel
Nicht als Bezug zum Überwintern verwenden

Kombination Zubehör :

TISCH 140 X 80 CM - BELLEVIE
HALBHOHER TISCH 140 X 80 CM - BELLEVIE
HOHER TISCH 140 X 80 CM - BELLEVIE
TISCH 160 X 80 CM - CALVI
HOHER TISCH 160 X 80 CM - CALVI
TISCH 160 X 80 CM - COSTA
TISCH 146 X 80 CM - MONCEAU
TISCH MIT 2 EINLEGEPLATTEN 149/234 X 100 CM - RIBAMBELLE
TISCH MIT 3 EINLEGEPLATTEN 149/299 X 100 CM - RIBAMBELLE
OVALER TISCH 160 X 90 CM - LORETTE
OVALER TISCH 160 X 90 CM - OPÈRA+

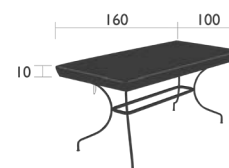

0,380 kg

315154 ● Hellgrau

3152 - SCHUTZHÜLLE 210 X 100 FÜR TISCHE

DESIGN STUDIO FERMOB



Befestigung der Hülle mittels Kordelzug
An der Hülle festgenähter Aufbewahrungsbeutel
Nicht als Bezug zum Überwintern verwenden

Kombination Zubehör :

TISCH 196 X 90 CM - BELLEVIE
TISCH 196 X 90 CM - BELLEVIE PREMIUM
TISCH ZUM AUSZIEHEN 200/300 X 100 CM - BIARRITZ
TISCH 195 X 95 CM - CALVI
TISCH 194 X 94 CM - MONCEAU
TISCH 180 X 100 CM - ROMANE
TISCH ZUM AUSZIEHEN 200/300 X 100 CM - ROMANE



0,460 kg

315254 ● Hellgrau

SCHUTZHÜLLE

BELLEME SCHUTZHÜLLE
DESIGN STUDIO FERMOB



Polyurethanbeschichtetes Polyamidgewebe, Wasserabweisendes, reißfestes, UV-beständiges und für Temperaturen von -20 bis +45 °C geeignetes Gewebe
Staubdicht
Schnell trocknend – Kein Schrumpfen der Textilien durch Sonneneinstrahlung
Einfache Installation
Luftabzug mit Ösen für eine gute Belüftung der Kissen (außer bei den Schutzabdeckungen für Hocker, Bank und Sonnenliege)
Bindeband im unteren Teil der Schutzabdeckung für einen besseren Halt
In die Schutzabdeckung eingenähte Aufbewahrungstasche zur praktischen Aufbewahrung
Nicht als Überwinterungsschutz verwenden

● Lehmgrau, Schrägband Schwarzkirsche

SCHUTZ
& WARTUNG

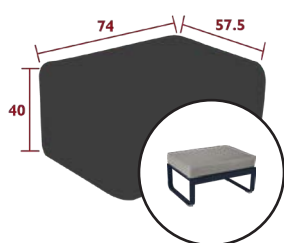

8478 - SCHUTZHÜLLE FÜR
1-SITZER-POLSTERHOCKER

Kombination Zubehör :
• 1-Sitzer-Polsterhocker

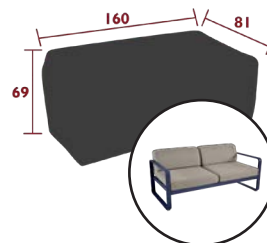

8474 - SCHUTZHÜLLE FÜR
2-SITZER-SOFA

Kombination Zubehör :
• 2-Sitzer-Sofa
• 2-Sitzer-Club-Sofa
• 2-Sitzer-Modul Links
• 2-Sitzer-Modul Rechts
• 2-Sitzer-Eckmodul Links,
• 2-Sitzer-Eckmodul Rechts
• 2-Sitzer-Modul Mitte

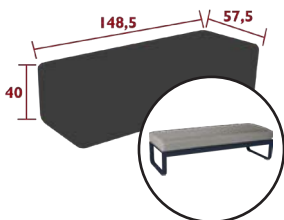

8477 - SCHUTZHÜLLE FÜR
2-SITZER-POLSTERHOCKER

Kombination Zubehör :
• 2-Sitzer-Polsterhocker

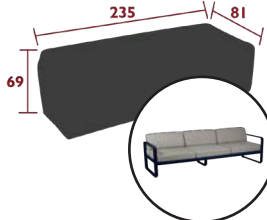

8475 - SCHUTZHÜLLE FÜR
3-SITZER-SOFA

Kombination Zubehör :
• 3-Sitzer-Sofa
• 3-Sitzer-Club-Sofa

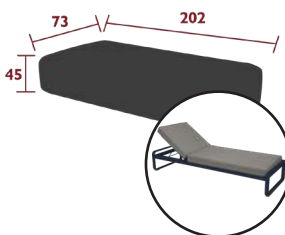

8479 - SCHUTZHÜLLE FÜR
KOMFORT-SONNENLIEGE

Kombination Zubehör :
• Komfort-Sonnenliege

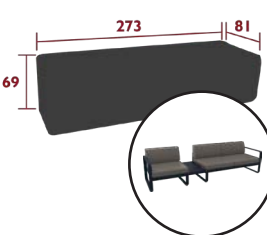

8476 - SCHUTZHÜLLE FÜR
3,5-SITZER-SOFA

Kombination Zubehör :
• Zusammenstellung IA & IB

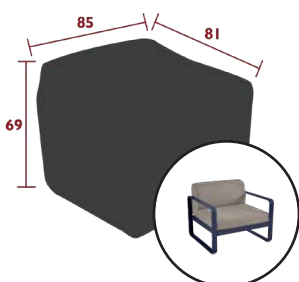

8473 - SCHUTZHÜLLE FÜR
1-SITZER

Kombination Zubehör :
• Sessel
• 1-Sitzer-Modul Links
• 1-Sitzer-Modul Rechts
• 1-Sitzer-Modul Mitte

PFLEGEZUBEHÖR

2865 - RETOUCHIERSPRAY 150 ML



Farbsprühdose
Zum Beheben von Kratzern in derselben Farbe wie die Möbel
Ermöglicht die Abdeckung einer Fläche von 0,5 m² bis 0,6 m²

2973 - RETOUCHIERSTIFT 15 G



Präzisionsretouchierstift
Zum Beheben von Kratzern in derselben Farbe wie die Möbel

000920 - ANTI-ROST-SPRAY 150 ML



Einsatzbereites Spray
Rostschutz vor dem Lackieren

000901 - MEHRZWECKREINIGER 500 ML



Sprühflasche
Für die Reinigung Ihrer gesamten Fermob-Möbel. Wirksam auf Metall (Aluminium oder lackierter Stahl), Outdoorgewebe (TOG), Polymergewebe, Synthetikfasern...(nicht für Teak verwenden)

PROFESSIONELLER PROJEKTSERVICE

PIKTOGRAMME

NUTZUNGSEMPFEHLUNG



IPAC



Korrosionsschutzindex



Zusätzliche
Antikorrosionsbehandlung
als Option

FARBEN



Anzahl erhältliche
Farben für dieses
Produkt

PRODUKTINFORMATION



In der Entwicklung
Weitere Informationen folgen

MÖBEL DETAILANGABEN



zum
Montieren



Max. Anzahl
Gäste

GEWEBE DETAILANGABEN



Maschinenwaschbar
bei 30°C

FERMOB CONTRACT

DIE SPEZIALABTEILUNG FÜR GEWERBLICHE PROJEKTE

Gewerbliche Outdoorbereiche sind das Schaufenster privater sowie öffentlicher Einrichtungen und **sollten so persönlich, anziehend und umfassend wie möglich gestaltet werden**: Möbel, Leuchten, Trennwände, Sonnenschirme und Deko-Accessoires für **komplette Einrichtungen aller Outdoorbereiche von Fachleuten** in einem einheitlichen Stil.

Gewerbliche Kunden sind der klassische Absatzmarkt der Marke Fermob.

Der Stuhl Bistro, dessen Design auf dem Modell Simplex beruht (ein Fermob-Patent aus dem Jahr 1889), wurde an die Limonadenverkäufer verkauft! Seither sind über **60 Kollektionen** und **400 Produkte** hinzugekommen, um den Katalog für Fachleute zu ergänzen - eine Riesenauswahl, in der die Anpassungen und Maßanfertigungen noch nicht einmal mitgezählt sind.



MARIOTT HOTEL RENAISSANCE, BORDEAUX - FRANCE

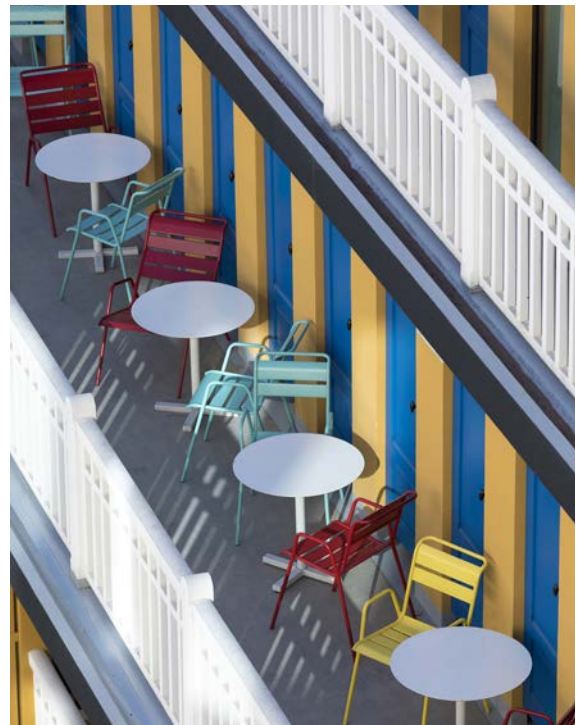

HOTEL MOUTON, PARIS - FRANCE

Um unsere Tätigkeit besser zu koordinieren und den besten Kundendienst zu gewährleisten, beschäftigen wir in der Contract Unit ein **Team mit 30 Mitarbeitern, die sich ausschließlich mit der Beratung und gewerblichen Projekten befassen**: Einrichtungsberatung, Erstellen von Plänen in 2D/3D, 3D-Dateien für Ihre Mock-ups, Sonderanfertigungen, Dienstleistungen nach Maß, Installation und Montage (...).



TIDEHOUSE STUART - USA

WIR BEGLEITEN SIE BEI ALL IHREN PROJEKTEN !

Architekten, Gartengestalter, Händler für Projekte, Designer und Dekorateur spielen eine Schlüsselrolle bei der Auswahl der Möbel für große Einrichtungsprojekte. Deshalb begleitet Fermob sie durch stetige Aktualisierung der Unterlagen (Metall- und Farbpalette, Kataloge, technische Dokumente, ...), und stellt ihnen 3D-Dateien für die Entwicklung ihrer Einrichtungspläne zur Verfügung: Egal, ob für Projekte im Hotelgewerbe, im Gaststättengewerbe, für öffentliche Plätze oder Outdoorbereiche von Büros.

Sämtliche unserer Kollektionen als Modelle finden Sie in Pcon. **pCon**

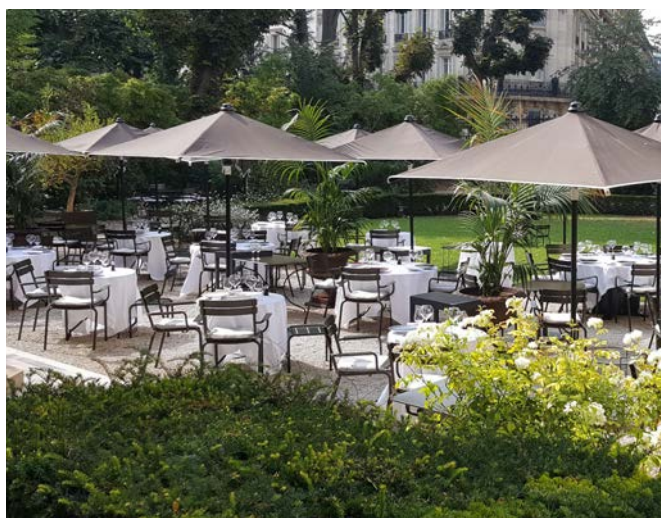

APICIUS, PARIS - FRANCE

Das Team aus Gestaltern und Innenarchitekten der Contract Unit Fermob unterstützt und berät bei der Einrichtung von Terrassen, Pools/Spas, Balkonen, Dachterrassen, Gästezimmern, Eingangshallen, öffentlichen Plätzen, Außenbereichen von Büros, Empfang, Wartesälen, etc.

Ihre Hauptaufgaben sind:

- Beratung für Projekte und Deko (Inspirationsvorlagen)
- Optimierung der Raumnutzung: Planen und Erstellen von Plänen in 2D
- Vorschläge für komplette Einrichtungen von Räumen: Planen und Erstellen von Plänen in 3D



HOTEL MOLITOR, PARIS - FRANCE

SONDERANFERTIGUNGEN : SEIEN SIE EINZIGARTIG !

Unsere Abteilung für Sonderanfertigungen bietet Ihnen Produkte für **spezielle Anforderungen entsprechend an : zum Beispiel Kommunikation Ihrer Markenidentität** (Charta, Logo, ...) **Funktionen oder Designs.**

- **Markierung** : Verschiedene Arten von Markierungen für Logos, kurze Texte oder eine Graphik können entweder durch Laserschnitt oder Aufdruck auf Metall oder TOG angebracht werden.
- **Sonderfarben** : RAL, RAL DESIGN (ermöglicht eine feinere Unterscheidung der Farben) oder andere Farben auf Anfrage.
- **Anpassungen** : Änderung des Formats, Verstärkung, Brandschutzbehandlung für geeignete TOG, etc.
- **Befestigungen** : Befestigung am Boden oder mit Draht.
- **Maßanfertigung / Kissen** : Dank des Know-hows der Gruppe können wir Ihnen ebenfalls Outdoorleuchten oder Kissen auf Maß sowie Sonnenschirme in Ihren Farben anbieten.
- **Möbel nach Maß** : Wir bieten Ihnen maßgefertigte Produkte aus Metall an, die genau Ihren Anforderungen entsprechen. Nutzen Sie also unsere maßgeschneiderten Lösungen, um Ihre Outdoor-Einrichtung nach Ihren Wünschen zu gestalten, und lassen Sie Ihre Kunden ein schönes Erlebnis und einzigartige Momente genießen.



GRAND HOTEL DIEU, LYON - FRANCE / DÉCOUPE LASER



VEUVE CLICQUOT - FRANCE / DÉCOUPE LASER



HOTEL MOLITOR, PARIS - FRANCE

	Aufdruck	Laserschnitt	Befestigung mit Draht	Befestigung am Boden	Ballast	RAL-Spezial	Sondergrößen	Andere
1900								
	x	x	x	x		x	x	
ALIZÉ								
Sonnenliege	x		x	x		x		
Niedriger Tisch	x	x	x	x		x		
BEBOP								
	x	x	x	x		x	x	
BELLEVIE								
Banke	x		x	x	x	x	x	
Stuhl V2			x	x	x	x		
Sessel für den Essbereich, Sonnenliege, lounge			x	x	x	x	x	Gewebe
Tische	x		x	x	x	x	x	
Großer niedriger Tisch	x		x	x		x		
Hocker	x		x	x	x	x	x	
BISTRO								
Stuhl Naturel			Siehe Preisliste			Siehe Preisliste		Lattengravur
Klassischer Stuhl			Siehe Preisliste			Siehe Preisliste (außer Latten)		Lattengravur / Farben Latten
Duraflon-Stuhl			Siehe Preisliste			Siehe Preisliste (außer Latten)		Lattengravur / Farben Latten
Sitze	x	x	x	x		x		
Liegestuhl	x	x	x	x		x		
Tische	x	x	x	x		x	x	
COCOTTE								
	x		x	x	x	x	x	
CONCORDE PREMIUM								
	x		x	x	x	x	x	monochrom
CROISETTE								
Sitze					x			
Tisch	x		x	x		x		
DUNE PREMIUM								
	x		x	x		x		zweifarbige oder Spezial TOG
FACTO								
	x	x	x	x		x	x	
LOUISIANE								
			x	x		x	x	
LORETTE								
			x	x		x	x	Lasermuster
LUXEMBOURG								
Sitze	x	x	x	x	x	x		
Tische	x		x	x	x	x		
Kleiner Tisch	x		x	x	x	x		
MONCEAU								
Sitze	x	x	x	x	x	x		
Tische	x		x	x	x	x		
OULALA								
3 Satzische	x	x		x		x	x	Verkaufspreis
PÉTALE								
	x		x	x		x	x	
PICOLINO								
	x			x		x		
SIXTIES								
Sitze					x			
Tische	x		x	x	x	x		
SO'O								
	x		x	x		x		
STRIPE								
	x		x	x	x	x		
SURPRISING								
Metall	x		x	x		x		
Teak			x	x		x		

Andere Produkte auf Anfrage.

Die Lieferzeit variiert je nach Saison und Menge - bitte kontaktieren Sie uns.

PROFESSIONELLER PROJEKTSERVICE

IM ÜBERBLICK

KARREN, SACKARRE & SCHUTZHÜLLEN



KARREN *STÜHLE*
0190
P.50



KARREN *TISCHE*
0191
P.50



SACKARRE
4190
P.50



SCHUTZHÜLLEN
3150
P.50

GARDEN OFFICE

NEW



ADADESK
3279
P.52



BOLDER
1050
P.52



BOLDER
1053
P.52

WELCOME SMART SERVICE



APP WSS
P.53



VISITENKARTE
P.54



TISCHAUFKLEBER
P.54



AUFKLEBER
EINGANG
P.54



AUFSTELLER
QR-CODE
P.54



STÄNDER
P.54

KARREN

0190 - KARREN FÜR STÜHLE

DESIGN STUDIO FERMOB



Stahlrohrrahmen
Kapazität 36 Klappstühle
(Bistro, Dune, La Môme, Latitude & Plein Air)
Geringer Platzbedarf - Lieferung erfolgt flach
Edelstahlschrauben - 4 Räder mit Bremse

019008 ● Schwarz

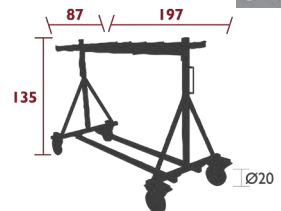

55 kg

0191 - KARREN FÜR TISCHE

DESIGN STUDIO FERMOB



Stahlrohrrahmen
Kapazität 20 Klappische
(Bistro und Floréal)
Geringer Platzbedarf
Edelstahlschrauben
Lieferung erfolgt flach
4 Räder mit Bremse

019108 ● Schwarz

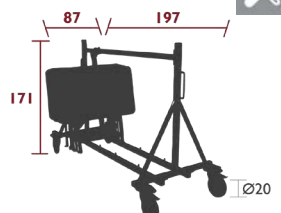

45 kg

SACKKARRE

4190 - SACKKARRE

DESIGN ,



Ständer für Sitzmöbel:
- Cadiz Stühle/Bridges x6
- Luxembourg Stühle/Bridges x7
- Surprising Stühle x4
- Stripe Stühle x7
Lieferung erfolgt montiert mit Rädern Ø 20 cm

419042 ● Lakritze

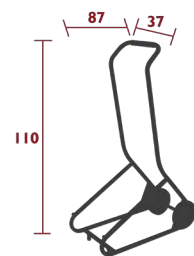

8 kg

SCHUTZHÜLLEN

3150 - SCHUTZHÜLLE FÜR STUHL- & SESSEL-STAPEL



Polyestergewebe
Maximale Kapazität: 36 Stühle und Sessel
Cadiz, Facto, Lorette, Luxembourg®, Monceau, Stripe und Studie
Nicht als Bezug zum Überwintern verwenden

315054 ● Grau

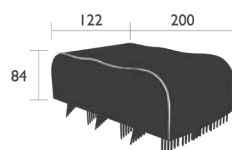

1 kg

GARDEN OFFICE

JEDE ARBEIT VERDIENT EIN OUTDOOR-ERLEBNIS

Das Konzept **des Lebens im Freien** hat in den letzten zwei Jahren Fahrt aufgenommen, aber Fermob hat schon lange zuvor eine Vielzahl verschiedener Umgebungen erobert. Die Grenzen zwischen Berufs- und Privatleben lagen noch nie so nah beieinander, und die Kunden streben nach mehr Wohlbefinden im Alltag. Wir haben Gefallen am Leben im Freien gefunden, was sich aber nicht mehr nur auf eine Mahlzeit auf der Terrasse eines Restaurants oder im eigenen Garten beschränkt.

In den Unternehmen ist die Nutzung von Außenbereichen zu einer Priorität geworden, um den gesellschaftlichen Entwicklungen gerecht zu werden und den Mitarbeitern ein echtes Lebensgefühl zu bieten.

Der Arbeitsplatz befindet sich im Wandel, öffnet sich und entfernt sich immer mehr vom traditionellen Büro.

Man entdeckt neue Arbeits- und neue Nutzungsweisen. Heute entstehen Büros unter freiem Himmel und erhalten Farbe. Im Freien sprudeln die Ideen und es ist einfacher, sich mit Kollegen zu treffen, um zu arbeiten, zu Mittag zu essen, sich auszutauschen oder einfach nur eine Runde um den Block zu drehen.

Ob allein, zu zweit, zu viert oder in größerer Runde – **im Freien lassen sich die Möbel ganz Ihren jeweiligen Bedürfnissen anpassen: alle Beteiligten versammeln oder im Gegenteil Abstand halten, um sich besser konzentrieren zu können.**

Angesichts der Entwicklung der Lebens- und Arbeitsräume in Unternehmen sind wir als Hersteller bestens gewappnet. Unsere intelligenten und praktischen Produkte bieten eine Antwort auf diese Entwicklung der Arbeitsweisen, insbesondere in der Berufswelt: in Parks und Gärten, an Firmensitzen und sogar in Hotels.



ADADESK

3279 - BEISTELLTISCH WIPPE
DESIGN STUDIO FERMOB

NEW

PRIVATHAUSHALT | ÖFFENTLICHE | INTENSIVE

10
IPAC



Untergestell Aluminiumrohr
Sitzfläche gewölbte Aluminiumlatten.
Tischplatte aus Aluminiumblech
Verwendung als Schreibunterlage oder als Ablage für einen
leichten Gegenstand, nicht zum Sitzen geeignet

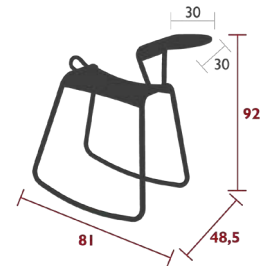

4.3 kg

PROFESSIONELLER
PROJEKTSERVICE

BOLDER

1050 - 2-SITZER-TISCH MIT SITZFLÄCHEN
DESIGN STUDIO FERMOB



NEW

PRIVATHAUSHALT | ÖFFENTLICHE | INTENSIVE

7
IPAC



Stahlrohr-Rahmen
Sitzfläche aus gebogenem Stahlblech
Tischplatte aus Stahlblech
Befestigung am Boden empfohlen
Tisch : Gleiter höhenverstellbar

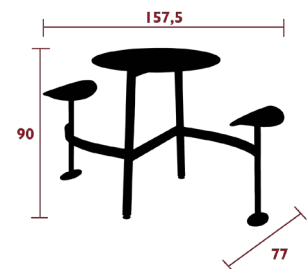

45 kg



1053 - MODULARER 3-SITZER-TISCH MIT SITZFLÄCHEN
DESIGN STUDIO FERMOB



NEW

PRIVATHAUSHALT | ÖFFENTLICHE | INTENSIVE

7
IPAC



Stahlrohr-Rahmen
Sitzfläche aus gebogenem Stahlblech
Tischplatte aus Stahlblech
Verbindungssystem für die Tablett
Bodenbefestigung empfohlen
Tisch : Gleiter höhenverstellbar

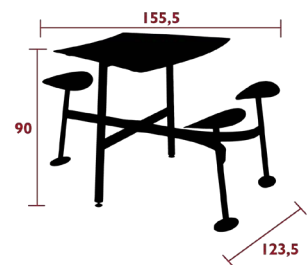

70 kg



WELCOME[®] SMART SERVICE

FÜGEN SIE IHRER SPEISE- ODER GETRÄNKEKARTE SOWIE DIENSTLEISTUNGEN WEITERE INFORMATIONEN ZU
DESIGN STUDIO FERMOB



Individuelle Gestaltung:

Schnittstelle mit Ihrem Logo und Ihren Farben, ausgewählten Fotos und Videos, etc.

Einfach zu bedienen:

Die App kann über einen QR-Code aufgerufen werden, ohne dass ein Download erforderlich ist

Maßgeschneidertes Erlebnis:

Kunden erhalten sofort Zugang zu Ihrem Unternehmen

Einfache Aktualisierung

Einfache Aktualisierung durch Ihre Mitarbeiter und sofortige Sichtbarkeit für Ihre Kunden

Eine vollständig konfigurierte Lösung:

Lieferung innerhalb von 72 Stunden

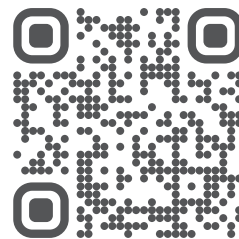

SCANNEN

und Zugriff auf den Inhalt der App
Welcome Smart Service erhalten

UNSER ANGEBOT
WELCOME SMART SERVICE

	MENU 	MENU+ 	HOTEL 	HOTEL+ 	MENU @ HOME
Ihre Speisen	bis zu 20	bis zu 60	bis zu 20	bis zu 60	bis zu 60
Ihre Weine	bis zu 30	bis zu 60	bis zu 30	bis zu 60	bis zu 60
Ihre Getränke	bis zu 30	bis zu 60	bis zu 30	bis zu 60	bis zu 60
Ihre Dienstleistungen: - Concierge-Dienste - Vermietung von Tagungsräumen - Spa-Sitzungen	-	-			
Aufteilung Ihrer Karte: Beispiel Getränkekarte: Cocktails, Heißgetränke, alkoholfreie Getränke, Aperitif...	-		-		
Bestellformular Beispiel: Frühstück im Zimmer, Reservierung eines Tagungsraums usw.	-	-	-		
Bestellung und Bezahlung direkt über Ihre App	-	-	-	-	
Bereitstellung Ihrer App * Lieferung Ihrer Inhalte: Text, Fotos...	72h*	72h*	72h*	96h*	96h*
Schulung Aktualisieren Sie Ihre Inhalte selbst	30 min	30 min	40 min	40 min	50 min

WELCOME® SMART SERVICE

VISITENKARTE 5,5 X 8,5 CM



Duplexdruck auf Papier, 300 g
Vorderseite: QR-Code
Rückseite: Angaben zum Unternehmen
In Schachtel geliefert

● Anthrazit

TISCHAUFKLEBER 8 X 8 CM



Wiederverwendbares Vinyl

● Anthrazit
● Rose praline

AUFKLEBER EINGANG 14,8 X 14,8 CM



Wiederverwendbarer Aufkleber aus Glasfolie
Anbringung innen, lesbar von außen

● Rose praline

9780 - AUFSTELLER QR-CODE



Stahl
Geliefert in 50er-Sets
Personalisierung des QR-Codes

9780A5 ● Lehmgrau 978047 ● Anthrazit
978082 ● Kaktus

9790 - STÄNDER



Stahl
Personalisierung des QR-Codes

9790A5 ● Lehmgrau 979047 ● Anthrazit
979082 ● Kaktus

MÖBEL KOLLEKTION

PIKTOGRAMME

NUTZUNGSEMPFEHLUNG



IPAC

7
IPAC

Korrosionsschutz-
index

7⁸
IPAC

Zusätzliche
Antikorrosions-
behandlung als
Option

MARKT



Spezialisierte
Großmärkte



Nur für die Benutzung
im Inneren
vorgesehenes Produkt

FARBEN



Anzahl
verfügbare Farben
für das Gewebe



Anzahl erhältliche
Farben für dieses
Produkt

PRODUKTINFORMATION



In der Entwicklung
Weitere Informationen folgen

MÖBEL DETAILANGABEN



zum
Montieren



Abnehm-
bares Tablett



Klappbar



Abklappbar



Stapelbar



Einstellbar



Zum
Ausziehen



Armlehne
rechts



Armlehne
links



Max. Anzahl
Gäste



Produkt mit
Leisegleitern

GEWEBE DETAILANGABEN



Wasserabweisend



Maschinenwaschbar
bei 30°C



Abnehmbar



Das Gewebe bei Flecken
oder anderen
Rückständen abbürsten

SITZHÖHEN

LOUNGE:

Sessel, Sofa und halbhoher Tisch

STANDARD:

Standard Sitz und Tisch

ERHÖHT:

Barhocker, Barstuhl, Hoher Bridge und Stehtisch



40 cm

65 cm



45/50 cm

75 cm



65/70 cm

90/95 cm



75/80 cm

105/110 cm

GLOSSAR

ACRYL

Synthetikfaser mit weichem, seidigem Griff, die nicht verfilzt und besonders leicht ist.

- sehr reiß- verschleißfest, zieht keine Fäden,
- verrottungsfest (d.h. verhindert die Schimmelbildung),
- unverformbar,
- UV- und lichtbeständig,
- hitze- und feuchtigkeitsbeständig,
- widerstandsfähig gegen Temperaturwechsel (von -30°C bis +70°C),
- beständig gegen chemische Mittel,
- einfache Pflege: Waschen bei 30°C, kein Bügeln.

Alle unsere Acrylgewebe sind wasserabweisend.

BESCHICHTUNG

Ein Behandlungsverfahren, bei dem eine Beschichtung auf die Oberfläche eines Textils aufgetragen wird, um es wasserdicht zu machen.

DURCHGEFÄRBTE FASERN

Fermob verwendet garngefärbte Textilien, die direkt in der Faser gefärbt sind und nicht an der Oberfläche. Diese Technik verleiht der Farbe eine fünfmal längere Lebensdauer im Vergleich zu einer klassischen Färbung.

EDELSTAHL

Edelstahl ist eine Legierung aus Stahl und Chrom, die sehr korrosions- und rostbeständig ist. Edelstahl wird für die Beschläge der Fermob-Produkte verwendet.

LEISEGLEITER



Eine exklusive und für Fermob patentierte Technologie, die dafür sorgt, dass Möbel leichter gleiten, und die dank des integrierten Stoßdämpfers Vibrationen absorbiert. Standard bei Croisette, Facto, Kate, Luxembourg®, Tisch Luxembourg® Kid, Monceau, Pétale, Rythmic, Salsa, Stripe und Studie.

DÄMPFUNG UM 14 dB = 10-MAL LEISER!

GUSSEISEN

Gusseisen ist eine kohlenstoffreiche Eisenlegierung. Aufgrund seiner Dichte, seines Gewichts und seiner Festigkeit bietet es optimale Stabilität.

WASSERABWEISEND

Verhindert dauerhaft das Eindringen von Feuchtigkeit.

1900

2201 - STUHL

PRIVATHAUSHALT | ÖFFENTLICHE | INTENSIVE

7
IPAC



Stahldrahtgestell
 Sitzfläche aus gelochtem Stahlblech
 Rückenlehne aus Stahldraht
 Schneckenformen und Ringe handgeschmiedet
Stapelbarkeit : x 10 (Stapelhöhe : 175 cm)
Kombination Zubehör:
 OUTDOOR SITZKISSEN Ø 39 CM - BASICS
 OUTDOOR SITZKISSEN Ø 40 CM - COLOR MIX

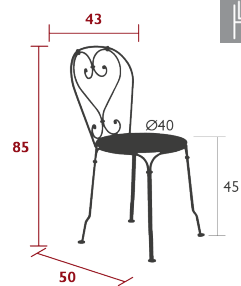

6 kg

2202 - SESSEL

PRIVATHAUSHALT | ÖFFENTLICHE | INTENSIVE

7
IPAC



Stahldrahtgestell
 Sitzfläche aus gelochtem Stahlblech
 Rückenlehne aus Stahldraht
 Armlehnen aus Stahldraht
 Schneckenformen, Armlehnen und Ringe handgeschmiedet
Stapelbarkeit : x 4 (Stapelhöhe : 122 cm)
Kombination Zubehör:
 OUTDOOR SITZKISSEN Ø 43 CM - BASICS

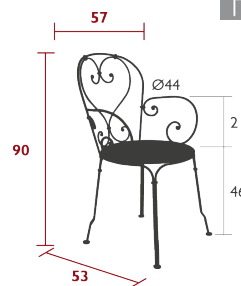

7 kg

2240 - TISCH Ø 96 CM

PRIVATHAUSHALT | ÖFFENTLICHE | INTENSIVE

7
IPAC



Tischplatte aus gelochtem Stahlblech
 Füße aus Stahldraht
 Sonnenschirmloch : Stangen max. Ø 39 mm
 Handgeschmiedete Ringe

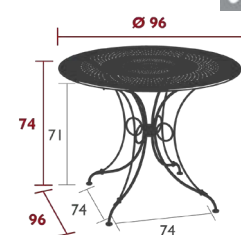

15 kg

2241 - TISCH Ø 117 CM

PRIVATHAUSHALT | ÖFFENTLICHE | INTENSIVE

7
IPAC



Tischplatte aus gelochtem Stahlblech
 Füße aus Stahldraht
 Sonnenschirmloch : Stangen max. Ø 39 mm
 Handgeschmiedete Ringe



19 kg

1900

2205XXYY - SESSEL CABRIOLET

PRIVATHAUSHALT | ÖFFENTLICHE | INTENSIVE

7
IPAC

4

22



Stahldrahtgestell
Sitzfläche aus gelochtem Stahlblech
Rückenlehne aus Stahldraht
Schneckenformen und Ringe handgeschmiedet
Rutschhemmende Beschichtung

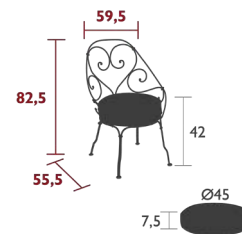

7.2 kg

KISSENBEZÜGE FÜR DRAUSSEN



FARBECHEITHEIT
BEI
SONNENEINSTRALHUNG



WASSERABWEISENDE
BEHANDLUNG



ATMUNGSAKTIV:
SCHNELL TROCKNEND



SCHIMMELBESTÄNDIG
UND
FLECKABWEISEND



REISSFEST UND
ABRIEBFEST



ABNEHMBAR



MASCHINENWASCHBAR

FÜLLUNG:

- Schaumstoff mit hoher Dichte: Dichte 30 kg/m³ | Stärke 75 mm
- Wattefüllung: Stärke 25 mm

⚠ Bei schlechtem Wetter innen aufbewahren

GEBEN SIE DIE FARBE DES STUHL UND DER KISSEN BEI DER BESTELLUNG AN: 220545A3

SESSEL CABRIOLET
Artikelnummer 4 Ziffern

2205

CAPUCINE
Metallfarbcode XX

45

KISSEN GRAPHITGRAU
Gewebe farbcodiert YY

A3

- Erhältlich in 4 Farben:

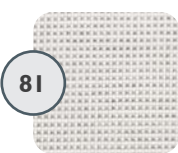

81

Grauweiß

Empfohlen mit Struktur:

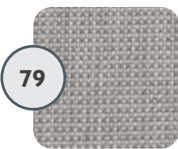

79

Flanellgrau

Empfohlen mit Struktur:

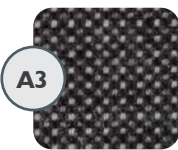

A3

Graphitgrau

Empfohlen mit Struktur:

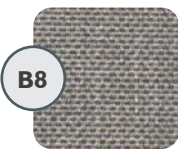

B8

Taupe Grau

Empfohlen mit Struktur:



1900

2204 - BANK

PRIVATHAUSHALT | ÖFFENTLICHE | INTENSIVE

7
IPAC

x2

22



Stahldrahtgestell
Sitzfläche aus gelochtem Stahlblech
Rückenlehne aus Stahldraht
Armlehnen aus Stahldraht
Schneckenformen, Armlehnen und Ringe handgeschmiedet
Stapelbarkeit : x 2 (Stapelhöhe : 103 cm)

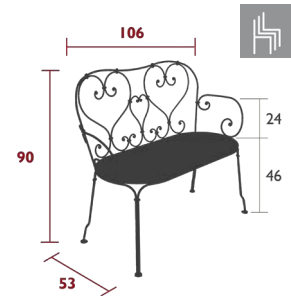

12.8 kg

2233 - NIEDRIGER TISCH Ø 45 CM

PRIVATHAUSHALT | ÖFFENTLICHE | INTENSIVE

7
IPAC

22



Tischplatte aus gelochtem Stahlblech
FüÙe aus Stahldraht
Handgeschmiedete Ringe

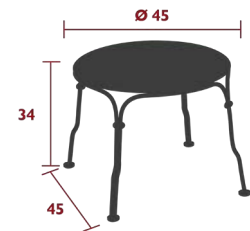

4 kg



1900 & SUNGLETTE

ADADA

3280 - SCHAUKELPFERD
DESIGN STUDIO FERMOB

PRIVATHAUSHALT | ÖFFENTLICHE | INTENSIVE

10
IPAC



Aluminium-Rohrrahmen
Sitzfläche gebogenes Aluminiumblech
Gleiter PVC
Geeignet für Kinder ab 10 Monaten
Entspricht den Spielzeugnormen (71-1, 71-2 und 71-3)
Produktverbesserung:
Verstärkung für größere Stabilität des Pferdekopfes

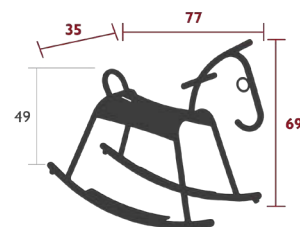

2.5 kg



ADADA & LUXEMBOURG KID

MÖBEL

ADADESK

3279 - BEISTELLTISCH WIPPE
DESIGN STUDIO FERMOB

NEW

PRIVATHAUSHALT | ÖFFENTLICHE | INTENSIVE

10
IPAC



Untergestell Aluminiumrohr
Sitzfläche gewölbte Aluminiumlatten.
Tischplatte aus Aluminiumblech
Verwendung als Schreibunterlage oder als Ablage für einen
leichten Gegenstand, nicht zum Sitzen geeignet

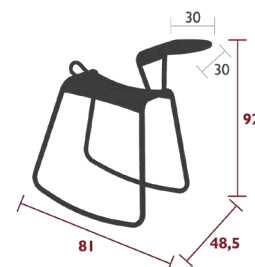

4.3 kg

AIRLOOP

7312 - BRIDGE
DESIGN FRÉDÉRIC SOFIA

PRIVATHAUSHALT | ÖFFENTLICHE | INTENSIVE

6⁷
IPAC



Stahldrahtgestell
Sitzfläche aus Stahlblech
Rückenlehne aus Stahldraht
Armlehnen aus Stahldraht
Handgeschmiedete Ringe
Stapelbarkeit : x 10 (Stapelhöhe : 105 cm)
Kombination Zubehör:
OUTDOOR SITZKISSEN Ø 39 CM - BASICS
OUTDOOR SITZKISSEN Ø 40 CM - COLOR MIX

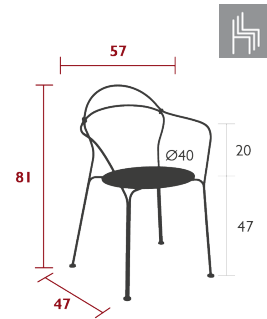

5.7 kg

7320 - TISCH Ø 60 CM
DESIGN FRÉDÉRIC SOFIA

PRIVATHAUSHALT | ÖFFENTLICHE | INTENSIVE

6⁸
IPAC



Tischplatte aus Stahlblech
Stahldrahtgestell
Handgeschmiedete Ringe
Verstärkte Elemente :
Tischplatte (Dicke 1,2 mm)
Geringeres Risiko für Entstehung von Korrosion durch Entfernung des Rings unter der Tischplatte



5.6 kg



ALFRED

3240 - KLEINER TISCH
DESIGN PASCAL MOURGUE

PRIVATHAUSHALT | ÖFFENTLICHE | INTENSIVE

6
IPAC



Stahlrohr-Rahmen
Tischplatte aus Stahlblech
Integrierte Rollen

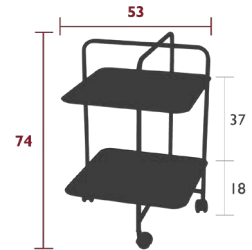

7.3 kg



ALIZÉ

8906 - SONNENLIEGE
DESIGN PASCAL MOURGUE

PRIVATHAUSHALT | ÖFFENTLICHE | INTENSIVE | 10 IPAC



Aluminium-Rohrrahmen
Liegefläche aus Duo oder Stereo TOG Batyline® Outdoor-Gewebe - Hochfestes Polyester mit garngefärbtem PVC-Mantel
Verstellbares Rückenteil mit 5 Positionen (0°-20°-30°-38°-45°)
Fußteil mit 2 Positionen (0° - 7°)
Mit Position der idealen Körperlage «Zero-Gravity»
Integrierte Rollen
Verstellsystem - rostfreier Stahl
Stapelbarkeit : x 15 (Stapelhöhe : 141 cm)
Erhältliche Farben: Siehe begrenzte Farbkarte
Kombination Zubehör:
SCHUTZHÜLLE FÜR SONNENLIEGEN - ALIZÉ
KOPFSTÜTZE 44 X 15 X 5.5 CM - COLOR MIX

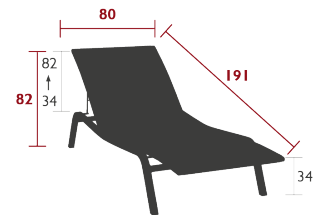

13.5 kg



Die «Zero-Gravity»- oder **Schwerelose-Position** der Alizé-Sonnenliege ist perfekt zum Entspannen und wird von vielen Medizinerexperten empfohlen. Diese Position, in der sich die Beine leicht über dem Herzen befinden, entspricht der Position, die der Körper in der Schwerelosigkeit einnimmt. Das Gefühl der Schwerkraft ist um das Siebenfache reduziert, ähnlich wie beim Schweben im Wasser. Die Beine sind angehoben, und Oberschenkel und Rumpf bilden einen Winkel von 127 Grad. Dadurch

- verringert sich der Druck auf den unteren Rücken, die Wirbelsäule wird so deutlich entlastet
- verringern sich die Verspannungen in der unteren Rückenmuskulatur
- werden die Beine besser durchblutet und das Herz entlastet
- wird der Brustkorb entlastet und die Lungen können sich ausdehnen, was wiederum die Sauerstoffversorgung verbessert.



Die Schwerelose-Position wird durch Anheben der Füße (7°) und Anheben der Rückenlehne auf das Maximum (45°) erreicht.

MÖBEL

8911 - SONNENLIEGE XS
DESIGN PASCAL MOURGUE

PRIVATHAUSHALT | ÖFFENTLICHE | INTENSIVE | 10 IPAC



Aluminium-Rohrrahmen
Liegefläche aus Duo oder Stereo TOG Batyline® Outdoor-Gewebe - Hochfestes Polyester mit garngefärbtem PVC-Mantel
Verstellbares Rückenteil mit 3 Positionen (0° - 30° - 45°)
Verstellsystem - rostfreier Edelstahl
Feststehendes Fußteil
Stapelbarkeit : x 15 (Stapelhöhe : 141 cm)
Erhältliche Farben: Siehe begrenzte Farbkarte
Kombination Zubehör:
SCHUTZHÜLLE FÜR SONNENLIEGEN - ALIZÉ
KOPFSTÜTZE 44 X 15 X 5.5 CM - COLOR MIX

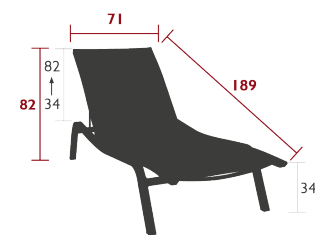

12 kg

8970 - SCHUTZHÜLLE FÜR SONNENLIEGEN



Polyestergewebe
Lagerplatz: 2 bis 5 Sonnenliegen
Befestigung der Hülle mittels Kordelzug
Nicht als Bezug zum Überwintern verwenden
Kombination Zubehör:
SONNENLIEGE XS - ALIZÉ
SONNENLIEGE - ALIZÉ

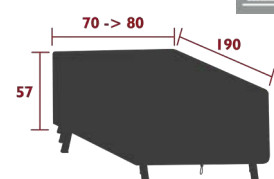

0.6 kg

897054 ● Grau

ALIZE, COLOR MIX & SHADOO



ALIZE



ALIZÉ

8907 - TIEFER SESSEL
DESIGN PASCAL MOURGUE

PRIVATHAUSHALT | ÖFFENTLICHE | INTENSIVE | 10 IPAC



Aluminium-Rohrrahmen
Sitzfläche aus Duo oder Stereo TOG Batyline® Outdoor-Gewebe -
Hochfestes Polyester mit garngefärbtem PVC-Mantel
Rückenlehne aus Duo oder Stereo TOG Batyline® Outdoor-Gewebe -
Hochfestes Polyester mit garngefärbtem PVC-Mantel
Armlehnen Aluminiumrohr
Verstellbares Rückenteil 2 Positionen (114°-125°)
Verstellsystem - rostfreier Edelstahl
Stapelbarkeit : x 10 (Stapelhöhe : 161 cm)
Erhältliche Farben: Siehe begrenzte Farbkarte
Kombination Zubehör:
FUßTEIL - ALIZÉ

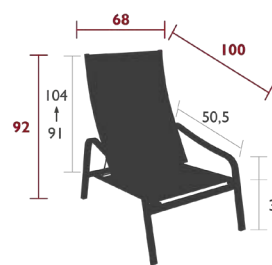

8.3 kg

8918 - FUSSTEIL
DESIGN PASCAL MOURGUE

PRIVATHAUSHALT | ÖFFENTLICHE | INTENSIVE | 10 IPAC



Sitzfläche aus Duo oder Stereo TOG Batyline® Outdoor-Gewebe -
Hochfestes Polyester mit garngefärbtem PVC-Mantel
Aluminiumrohr
Verstaubar unter dem tiefen Sessel
Erhältliche Farben: Siehe begrenzte Farbkarte
Kombination Zubehör:
TIEFER SESSEL - ALIZÉ

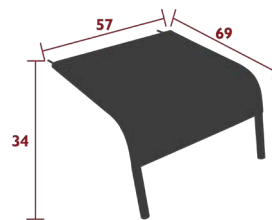

1.1 kg

8960 - NIEDRIGER TISCH Ø 48 CM
DESIGN PASCAL MOURGUE

PRIVATHAUSHALT | ÖFFENTLICHE | INTENSIVE | 10 IPAC



Tischplatte aus Aluminiumblech
FüÙe aus Aluminiumrohr
Stapelbarkeit : x 20 (Stapelhöhe : 116 cm)

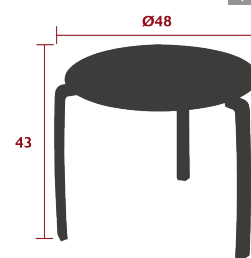

3.3 kg

8961 - VERSETZTER NIEDRIGER TISCH Ø 48 CM
DESIGN PASCAL MOURGUE

PRIVATHAUSHALT | ÖFFENTLICHE | INTENSIVE | 10 IPAC



Tischplatte aus Aluminiumblech
FüÙe aus Aluminiumrohr

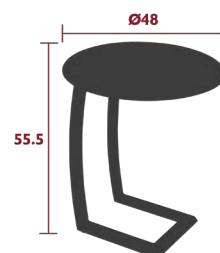

3 kg

ANGE

2008 - STUHL

DESIGN JEAN-CHARLES DE CASTELBAJAC

PRIVATHAUSHALT | ÖFFENTLICHE | INTENSIVE

7
IPAC



Stahldrahtgestell
Sitzfläche aus gelochtem Stahlblech
Rückenlehne aus Stahldraht
Armlehnen aus Stahldraht
Handgeschmiedete Flügel und Ringe
Stapelbarkeit : x 3 (Stapelhöhe : 135 cm)

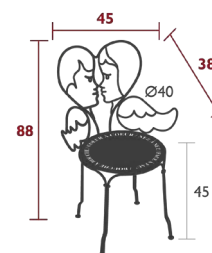

7 kg

BASKET

3231 - BLUMENKASTEN HOCH

DESIGN FABIO MELIOTA

PRIVATHAUSHALT | ÖFFENTLICHE | INTENSIVE

7
IPAC



Stahldrahtgestell
Griff aus Stahldraht
Behälter aus Aluminium
2 Löcher für den Wasserablauf an jeder Seite der Kästen, mit Stöpseln
Ständer und Behälter trennbar

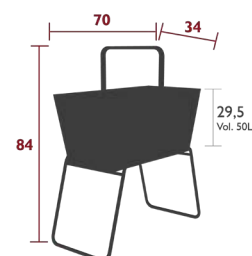

12.5 kg

3230 - BLUMENKASTEN LANG

DESIGN FABIO MELIOTA

PRIVATHAUSHALT | ÖFFENTLICHE | INTENSIVE

7
IPAC



Stahldrahtgestell
Griff aus Stahldraht
Behälter aus Aluminium
2 Löcher für den Wasserablauf an jeder Seite der Kästen, mit Stöpseln
Ständer und Behälter trennbar

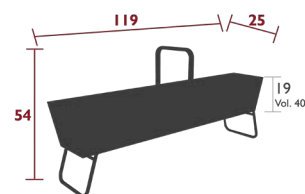

11.5 kg



BASKET COLOR MIX & ÉVASION



BASKET

BEBOP

5622 - NIEDRIGER TISCH | 120 X 70 CM - H. 29 CM

DESIGN TRISTAN LOHNER

PRIVATHAUSHALT | ÖFFENTLICHE | INTENSIVE

8
IPAC



Tischplatte aus Aluminiumblech
FüÙe aus gebogenem Stahlblech
Stützkreuz aus Aluminiumrohr unter der Tischplatte

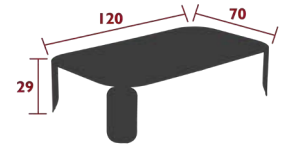

11.4 kg

5626 - NIEDRIGER TISCH | 120 X 70 CM - H. 42 CM

DESIGN TRISTAN LOHNER

PRIVATHAUSHALT | ÖFFENTLICHE | INTENSIVE

8
IPAC



Tischplatte aus Aluminiumblech
FüÙe aus gebogenem Stahlblech
Stützkreuz aus Aluminiumrohr unter der Tischplatte

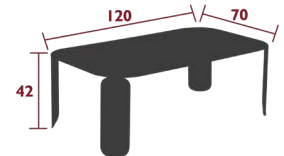

13.9 kg



BEBOP

5627 - BEISTELLTISCH Ø 35 CM

DESIGN TRISTAN LOHNER

PRIVATHAUSHALT | ÖFFENTLICHE | INTENSIVE

10
IPAC



Tischplatte aus Aluminiumblech
Ablage aus Aluminiumblech
FüÙe aus gebogenem Aluminiumblech

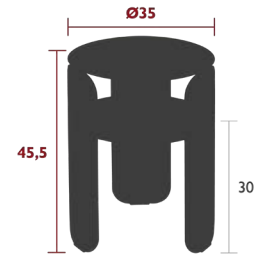

3.2 kg

5610 - NIEDRIGER TISCH Ø 45 CM

DESIGN TRISTAN LOHNER

PRIVATHAUSHALT | ÖFFENTLICHE | INTENSIVE

8
IPAC



Tischplatte aus Aluminiumblech
FüÙe aus gebogenem Stahlblech
Stützkreuz aus Aluminiumrohr unter der Tischplatte

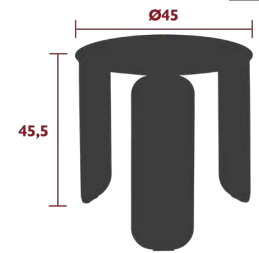

6.5 kg

5613 - NIEDRIGER TISCH Ø 60 CM

DESIGN TRISTAN LOHNER

PRIVATHAUSHALT | ÖFFENTLICHE | INTENSIVE

8
IPAC



Tischplatte aus Aluminiumblech
FüÙe aus gebogenem Stahlblech
Stützkreuz aus Aluminiumrohr unter der Tischplatte

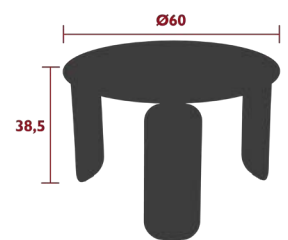

6.8 kg

5616 - NIEDRIGER TISCH Ø 80 CM

DESIGN TRISTAN LOHNER

PRIVATHAUSHALT | ÖFFENTLICHE | INTENSIVE

8
IPAC



Tischplatte aus Aluminiumblech
FüÙe aus gebogenem Stahlblech
Stützkreuz aus Aluminiumrohr unter der Tischplatte

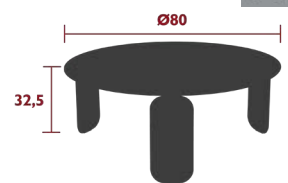

7.7 kg

BELLEVIE

METALLFARBEN UND SUNBRELLA®-GEWEBE



- Aluminiumstruktur – leicht, stabil und pflegeleicht – erhältlich in den 22 Farben der Fermob-Farbkarte,
- Exklusiv vom Outdoor-Gewebe-Experten Dickson für Fermob entwickeltes Gewebe.
Rutschhemmende Beschichtung. Erhältlich in 4 Farben :

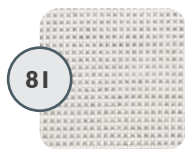

81
Grauweiß



79
Flanellgrau

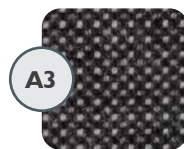

A3
Graphitgrau

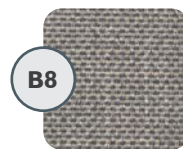

B8
Taupe grau

KISSENBEZÜGE FÜR DRAUSSEN



FARBECHTHEIT
BEI
SONNENEINSTRALUNG



WASSERABWEISENDE
BEHANDLUNG



ATMUNGSAKTIV:
SCHNELL TROCKNEND



SCHIMMELBESTÄNDIG
UND
FLECKABWEISEND



REISSFEST UND
ABRIEBFEST



ABNEHMBAR



MASCHINENWASCHBAR



Bei schlechtem Wetter innen aufbewahren

ANTI-RUTSCH-GITTER



**GURTE MIT
KLETTVERSCHLÜSSEN**



**ANTI-RUTSCH-GITTER
UNTER DEN KISSEN**

FÜLLUNG : HOCHDICHTER SCHAUMSTOFF

**Bequeme
Schaumstoffpolsterung**
Dichte 20 kg/m³
Stärke 30 mm

**Schaumstoffpolsterung
mit hoher Dichte**
Dichte 35 kg/m³
Stärke 70 mm

**Bequeme
Schaumstoffpolsterung**
Dichte 20 kg/m³
Stärke 30 mm

**Schaumstoffpolsterung
mit hoher Dichte**
Dichte 35 kg/m³
Stärke 50 mm



Hochdichter PU-Schaum: Schaumstoff, der seine Ausgangsform nach zusammendrücken wieder annimmt, selbst nach langer Benutzungsdauer.



SESSEL FÜR DEN ESSBEREICH

SOFA, SESSEL UND MODULARE MÖBEL

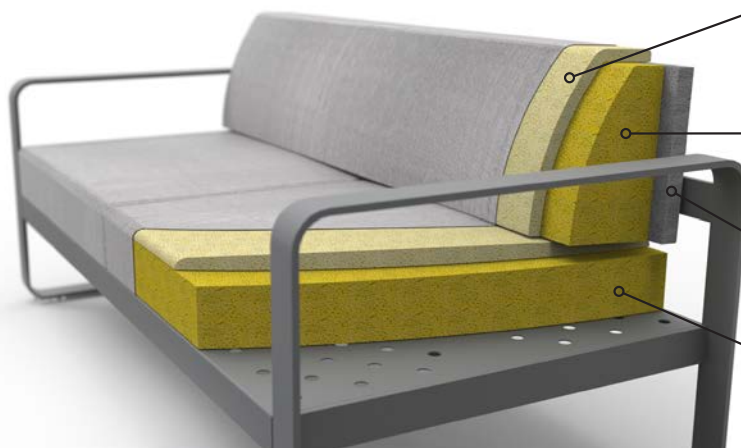

**Bequeme
Schaumstoffpolsterung**
Dichte 17 kg/m³
Stärke 20 mm

**Schaumstoffpolsterung
mit hoher Dichte**
Dichte 30 kg/m³
Stärke 140 mm

Feste Schaumstoffpolsterung
Dichte 65 kg/m³
Stärke 40 mm

**Schaumstoffpolsterung
mit hoher Dichte**
Dichte 35 kg/m³
Stärke 90 mm

**Bequeme
Schaumstoffpolsterung**
Dichte 17 kg/m³

**Bequeme
Schaumstoffpolsterung**
Dichte 17 kg/m³
Stärke 30 mm

**Schaumstoffpolsterung
mit hoher Dichte**
Dichte 35 kg/m³
Stärke 70 mm



SONNENLIEGE

EMPFOHLENE KOMBINATIONEN

- Erhältlich in 4 Farben:

81 **Grauweiß**
Empfohlen mit Struktur:

83 01 A7 A6 A5 14 26 65 C6 45 C7

79 **Flanellgrau**
Empfohlen mit Struktur:

83 01 A7 A6 A5 26 47 42 92 21 48 82 C6 B9 C7

A3 **Graphitgrau**
Empfohlen mit Struktur:

01 A5 26 42 92 21 48 82 65 43 20 B9 14 C7

B8 **Taupe Grau**
Empfohlen mit Struktur:

01 A5 47 42 48 82 C6 45 43 20 B9 14 C7

BESTELLUNG AUFGEBEN



BLICK ZUM PRODUKT

2-SITZER-MODUL **RECHTS**

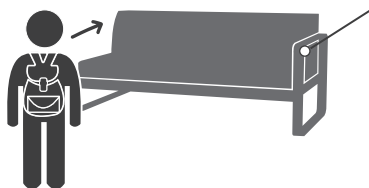

Ein Piktogramm mit Farbcode ist auf jedem Produkt angebracht, um schnell die jeweilige Seite zu erkennen:



Modul **RECHTS**



Modul **LINKS**

GEBEN SIE DIE FARBE DER STRUKTUR UND DER KISSEN BEI DER BESTELLUNG AN :
84452181

2-SITZER-SOFA
Artikelnummer 4 Ziffern

8445

ACAPULCOBLAU
Metallfarbcode XX

21

KISSEN GRAUWEISS
Gewebefarbcode YY

81



BELLEVIE **ESSBEREICH**

8402 - STUHL V2
 DESIGN PAGNON ET PELHÂÎTRE

PRIVATHAUSHALT | ÖFFENTLICHE | INTENSIVE

8 IPAC

22



Flacher Aluminiumrahmen
 Sitzfläche aus Stahlblech
 Geformte Rückenlehne aus Aluminium

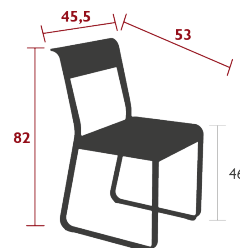

7.5 kg

8405XXXX - SESSEL FÜR DEN ESSBEREICH
 DESIGN PAGNON ET PELHÂÎTRE

PRIVATHAUSHALT | ÖFFENTLICHE | INTENSIVE

10 IPAC

4

22



Flacher Aluminiumrahmen
 Sitzfläche aus perforiertem Aluminiumblech
 Rückenlehne aus perforiertem Aluminiumblech
 Armlehnen aus flachem Aluminium

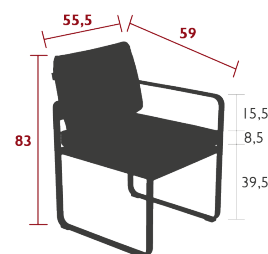

10 kg



Perfekter Sitz des Rückenkissens, das mit einem Gurt auf das Gestell des Sessels aufgezogen wird.



BELLEVIE ESSBEREICH

8410 - BANK

DESIGN PAGNON ET PELHAÏTRE

PRIVATHAUSHALT ÖFFENTLICHE INTENSIVE

8
IPAC

3
x

22



Flacher Aluminiumrahmen
Sitzfläche aus Stahlblech
Produktverbesserung :
Verbesserung der Verarbeitung an der Sitzfläche, Wegfall der
Einkerbung

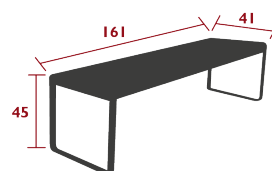

14 kg

8415 - BANK MIT RÜCKENLEHNE

DESIGN PAGNON ET PELHAÏTRE

PRIVATHAUSHALT ÖFFENTLICHE INTENSIVE

8
IPAC

3
x

22



Flacher Aluminiumrahmen
Sitzfläche aus Stahlblech
Rückenlehne aus Aluminiumblech
Produktverbesserung :
Verbesserung der Verarbeitung an der Sitzfläche, Wegfall der
Einkerbung

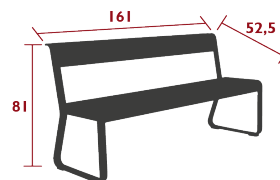

18 kg



BELLEVIE & HOOP

BELLEVIE **ESSBEREICH**

8428 - TISCH 74 X 80 CM
DESIGN PAGNON ET PELHAÏTRE

PRIVATHAUSHALT | ÖFFENTLICHE | INTENSIVE

8 IPAC

x2

22



Tischplatte aus Stahlblech
Flache Aluminiumfüße
Produktverbesserung:
Verbesserung der Verarbeitung der Tischplatte, Wegfall der Einkerbung

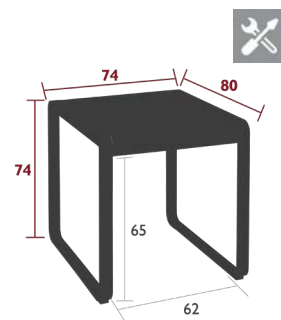

21 kg

8425 - TISCH 140 X 80 CM
DESIGN PAGNON ET PELHAÏTRE

PRIVATHAUSHALT | ÖFFENTLICHE | INTENSIVE

8 IPAC

x4

22



Tischplatte aus Stahlblech
Flache Aluminiumfüße
Produktverbesserung:
Verbesserung der Verarbeitung der Tischplatte, Wegfall der Einkerbung
Kombination Zubehör:
SCHUTZHÜLLE 160 X 100 FÜR TISCHE - SCHUTZHÜLLEN

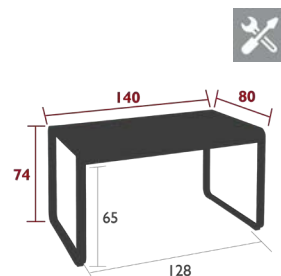

29.6 kg

8420 - TISCH 196 X 90 CM
DESIGN PAGNON ET PELHAÏTRE

PRIVATHAUSHALT | ÖFFENTLICHE | INTENSIVE

10 IPAC

x8

22



Tischplatte aus Aluminiumblech
Flache Aluminiumfüße
2er-Set Tischkeile, damit das Regenwasser ablaufen kann
Produktverbesserung:
Verbesserung der Verarbeitung der Tischplatte, Wegfall der Einkerbung
Kombination Zubehör:
SCHUTZHÜLLE 210 X 100 FÜR TISCHE - SCHUTZHÜLLEN

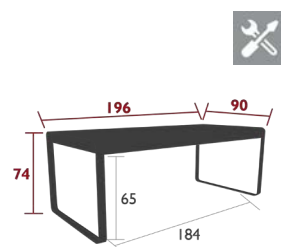

29 kg

8434 - TISCH 196 X 90 CM – MIT AUFBEWAHRUNG
DESIGN PAGNON ET PELHAÏTRE

PRIVATHAUSHALT | ÖFFENTLICHE | INTENSIVE

9 IPAC

x8

22



Tischplatte aus Aluminiumblech
Flache Aluminiumfüße
4 Teakeinlagen
2er-Set Tischkeile, damit das Regenwasser ablaufen kann
Kombination Zubehör:
SCHUTZHÜLLE 210 X 100 FÜR TISCHE - SCHUTZHÜLLEN

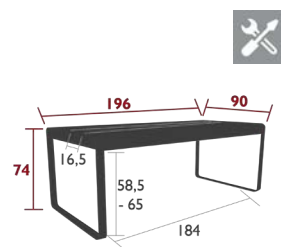

35 kg

BELLEVIE

ESSBEREICH HOCH

8403 - BARHOCKER

DESIGN PAGNON ET PELHÂTRE

PRIVATHAUSHALT | ÖFFENTLICHE | INTENSIVE

10
IPAC



Flacher Aluminiumrahmen
Sitz aus Aluminiumblech
Produktverbesserung:
Verbesserung der Verarbeitung an der Sitzfläche, Wegfall der Einkerbung

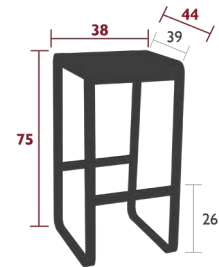

6.5 kg

8467 - HOHER TISCH 74 X 80 CM

DESIGN PAGNON ET PELHÂTRE

PRIVATHAUSHALT | ÖFFENTLICHE | INTENSIVE

8
IPAC



Tischplatte aus Stahlblech
Flache Aluminiumfüße
Fußstütze aus Aluminium-Rohr
Produktverbesserung:
Verbesserung der Verarbeitung der Tischplatte, Wegfall der Einkerbung

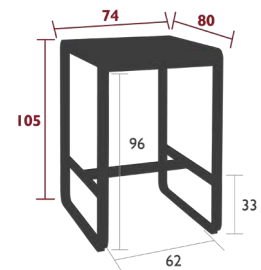

26 kg

8464 - HOHER TISCH 140 X 80 CM

DESIGN PAGNON ET PELHÂTRE

PRIVATHAUSHALT | ÖFFENTLICHE | INTENSIVE

8
IPAC



Tischplatte aus Stahlblech
Flache Aluminiumfüße
Fußstütze aus Aluminium-Rohr
2er-Set Tischkeile, damit das Regenwasser ablaufen kann
Produktverbesserung:
Verbesserung der Verarbeitung der Tischplatte, Wegfall der Einkerbung
Kombination Zubehör:
SCHUTZHÜLLE 160 X 100 FÜR TISCHE - SCHUTZHÜLLEN

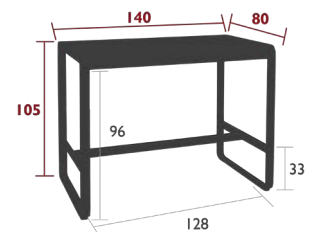

35 kg

BELLEVIE LOUNGE

8490XXYY - 1-SITZER-POLSTERHOCKER
 DESIGN PAGNON ET PELHAÏTRE

PRIVATHAUSHALT | ÖFFENTLICHE | INTENSIVE | 7 IPAC | 4 | 22



Flache Aluminiumfüße
 Sitzfläche aus perforiertem Stahlblech
 Kombination Zubehör:
 BELLEVIE SCHUTZHÜLLE 1-SITZER-HOCKER - BELLEVIE

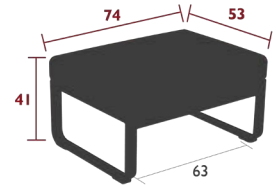

12.5 kg

8494XXYY - 2-SITZER-POLSTERHOCKER
 DESIGN PAGNON ET PELHAÏTRE

PRIVATHAUSHALT | ÖFFENTLICHE | INTENSIVE | 7 IPAC | x2 | 4 | 22



Flache Aluminiumfüße
 Sitzfläche aus perforiertem Stahlblech
 Kombination Zubehör:
 SCHUTZHÜLLE 2-SITZER-HOCKER - BELLEVIE

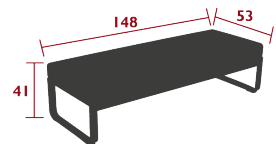

21.2 kg

8440XXYY - SESSEL
 DESIGN PAGNON ET PELHAÏTRE

PRIVATHAUSHALT | ÖFFENTLICHE | INTENSIVE | 10 IPAC | 4 | 22



Flache Aluminiumfüße
 Sitzfläche aus gelochtem Aluminiumblech
 Rückenlehne aus Aluminiumrohr
 Flache Aluminiumarmlehnen
 Kombination Zubehör:
 SCHUTZHÜLLE 1-SITZER - BELLEVIE
 ARMLEHNENREGAL - BELLEVIE

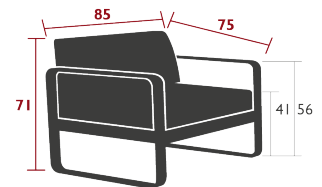

19.5 kg

8445XXYY - 2-SITZER-SOFA
 DESIGN PAGNON ET PELHAÏTRE

PRIVATHAUSHALT | ÖFFENTLICHE | INTENSIVE | 10 IPAC | x2 | 4 | 22



Flache Aluminiumfüße
 Sitzfläche aus gelochtem Aluminiumblech
 Rückenlehne aus Aluminiumrohr
 Flache Aluminiumarmlehnen
 Kombination Zubehör:
 SCHUTZHÜLLE 2-SITZER - BELLEVIE
 ARMLEHNENREGAL - BELLEVIE

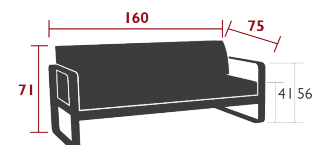

28 kg



GEBEN SIE DIE FARBE DER STRUKTUR UND DER KISSEN BEI DER BESTELLUNG AN: 84949279

2-SITZER-POLSTERHOCKER
Artikelnummer 4 Ziffern

8494

ABYSSBLAU
METALLFARBCODE XX

92

KISSEN FLANELLGRAU
Gewebefarbcodes YY

79

BELLEVIE LOUNGE

8480XXYY - 3-SITZER-SOFA
 DESIGN PAGNON ET PELHAÏTRE

PRIVATHAUSHALT | ÖFFENTLICHE | INTENSIVE

10 IPAC

3 Personen

4

22



Flache Aluminiumfüße
 Sitzfläche aus gelochtem Aluminiumblech
 Rückenlehne aus Aluminiumrohr
 Flache Aluminiumarmlehnen
 Zentraler Fuß zur Stabilisierung des Gestells, Winkel zum Stützen der Rückenlehne
Kombination Zubehör:
 SCHUTZHÜLLE 3-SITZER - BELLEVIE
 ARMLEHNENREGAL - BELLEVIE



39 kg

8525XXYY - 2-SITZER-CLUB-SOFA
 DESIGN PAGNON ET PELHAÏTRE

PRIVATHAUSHALT | ÖFFENTLICHE | INTENSIVE

10 IPAC

2 Personen

4

22



Flache Aluminiumfüße
 Sitzfläche aus gelochtem Aluminiumblech
 Rückenlehne aus Aluminiumrohr
 Flache Aluminiumarmlehnen
Kombination Zubehör:
 SCHUTZHÜLLE 2-SITZER - BELLEVIE

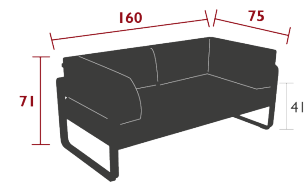

32.4 kg

8530XXYY - 3-SITZER-CLUB-SOFA
 DESIGN PAGNON ET PELHAÏTRE

PRIVATHAUSHALT | ÖFFENTLICHE | INTENSIVE

10 IPAC

3 Personen

4

22



Flache Aluminiumfüße
 Sitzfläche aus gelochtem Aluminiumblech
 Rückenlehne aus Aluminiumrohr
 Flache Aluminiumarmlehnen
 Zentraler Fuß zur Stabilisierung des Gestells, Winkel zum Stützen der Rückenlehne
Kombination Zubehör:
 SCHUTZHÜLLE 3-SITZER - BELLEVIE

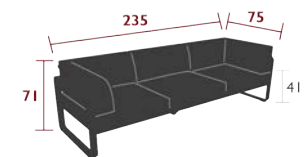

41.3 kg

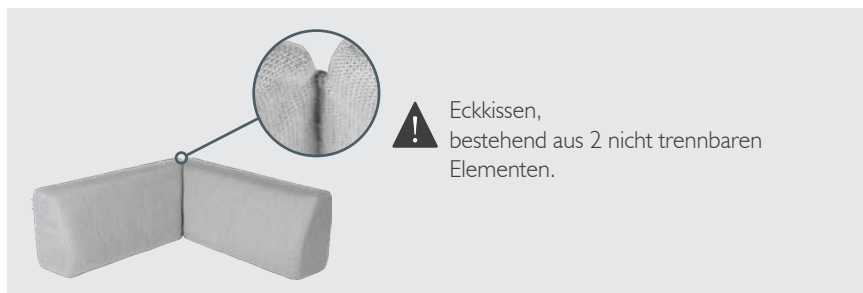

⚠ Eckkissen, bestehend aus 2 nicht trennbaren Elementen.

BELLEVIE LOUNGE

8580XXYY - ZUSAMMENSTELLUNG 1A
 DESIGN PAGNON ET PELHAÏTRE

PRIVATHAUSHALT | ÖFFENTLICHE | INTENSIVE | 10 IPAC | 4 | 22



Flache Aluminiumfüße
 Sitzfläche aus gelochtem Aluminiumblech
 Rückenlehne aus Aluminiumrohr
 Flache Aluminiumarmlehnen
Kombination Zubehör:
 SCHUTZHÜLLE 3,5-SITZER - BELLEVIE

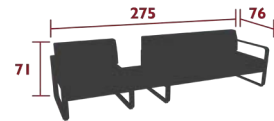

52.8 kg

8581XXYY - ZUSAMMENSTELLUNG 1B
 DESIGN PAGNON ET PELHAÏTRE

PRIVATHAUSHALT | ÖFFENTLICHE | INTENSIVE | 10 IPAC | 4 | 22



Flache Aluminiumfüße
 Sitzfläche aus gelochtem Aluminiumblech
 Rückenlehne aus Aluminiumrohr
 Flache Aluminiumarmlehnen
Kombination Zubehör:
 SCHUTZHÜLLE 3,5-SITZER - BELLEVIE

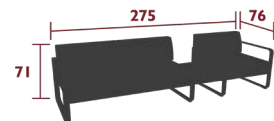

52.8 kg

8582XXYY - ZUSAMMENSTELLUNG 2A
 DESIGN PAGNON ET PELHAÏTRE

PRIVATHAUSHALT | ÖFFENTLICHE | INTENSIVE | 10 IPAC | 4 | 22



Flache Aluminiumfüße
 Sitzfläche aus gelochtem Aluminiumblech
 Rückenlehne aus Aluminiumrohr
 Flache Aluminiumarmlehnen
 Kissen der Rückenlehne des Sofas und Eckkissen des Eckmoduls
 vertauschen

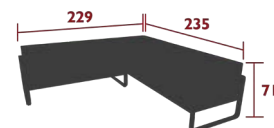

69.2 kg

8583XXYY - ZUSAMMENSTELLUNG 2B
 DESIGN PAGNON ET PELHAÏTRE

PRIVATHAUSHALT | ÖFFENTLICHE | INTENSIVE | 10 IPAC | 4 | 22



Flache Aluminiumfüße
 Sitzfläche aus gelochtem Aluminiumblech
 Rückenlehne aus Aluminiumrohr
 Flache Aluminiumarmlehnen
 Kissen der Rückenlehne des Sofas und Eckkissen des Eckmoduls
 vertauschen

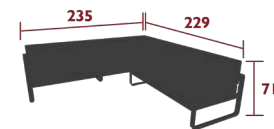

69.2 kg

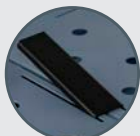

Aluminium
 Verbindungsleisten



BELLEVIE LOUNGE

8584XXYY - ZUSAMMENSTELLUNG 3A
 DESIGN PAGNON ET PELHAÏTRE

PRIVATHAUSHALT | ÖFFENTLICHE | INTENSIVE | 10 IPAC | 4 | 22



Flache Aluminiumfüße
 Sitzfläche aus gelochtem Aluminiumblech
 Rückenlehne aus Aluminiumrohr
 Flache Aluminiumarmlehnen

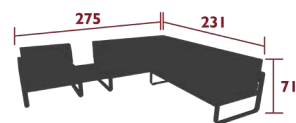

83 kg

8585XXYY - ZUSAMMENSTELLUNG 3B
 DESIGN PAGNON ET PELHAÏTRE

PRIVATHAUSHALT | ÖFFENTLICHE | INTENSIVE | 10 IPAC | 4 | 22



Flache Aluminiumfüße
 Sitzfläche aus gelochtem Aluminiumblech
 Rückenlehne aus Aluminiumrohr
 Flache Aluminiumarmlehnen

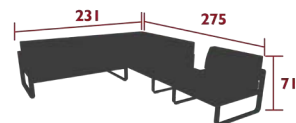

83 kg



Aluminium
 Verbindungsleisten



BELLEVIE LOUNGE

UNZÄHLIGE KOMBINATIONSMÖGLICHKEITEN AUF ANFRAGE ERHÄLTlich

Idee n°1

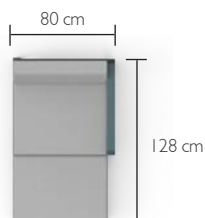

I-SITZER-MODUL
- RECHTS (8511) oder LINKS (8512) -
I-SITZER-POLSTERHOCKER (8490)

Idee n°2

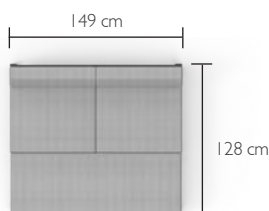

2-SITZER-MODUL MITTE (8520)
2-SITZER-POLSTERHOCKER (8494)

Idee n°3

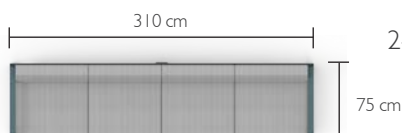

2-SITZER-MODUL LINKS (8521)
2-SITZER-MODUL RECHTS (8522)

Idee n°4

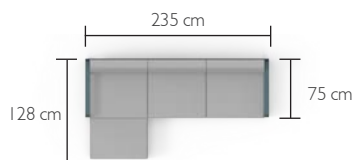

3-SITZER-SOFA (8480)
I-SITZER-POLSTERHOCKER (8490)

Idee n°5

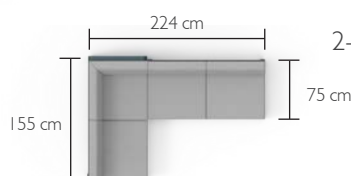

2-SITZER-MODUL MITTE (8520)
2-SITZER-ECKMODUL- LINKS (8524) oder
RECHTS (8523) -

BELLEVIE LOUNGE

UNZÄHLIGE KOMBINATIONSMÖGLICHKEITEN AUF ANFRAGE ERHÄLTlich

Idee n°6



2-SITZER-MODUL LINKS (8521)
 2-SITZER-MODUL RECHTS (8522)
 2-SITZER-ECKMODUL
 - LINKS (8524) oder RECHTS (8523) -

Idee n°7

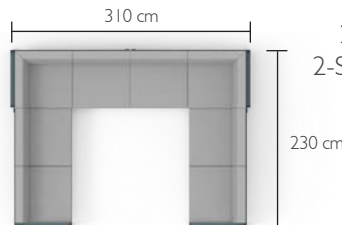

2-SITZER-MODUL LINKS (8521)
 2-SITZER-ECKMODUL LINKS (8523)
 2-SITZER-ECKMODUL RECHTS (8524)
 2-SITZER-MODUL RECHTS (8522)

Idee n°8

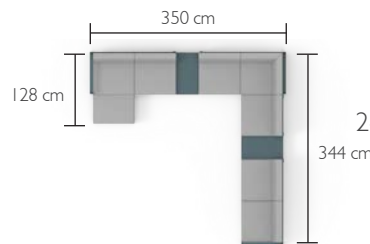

2-SITZER-MODUL LINKS (8521)
 RECHTECKIGE
 VERBINDUNGSPLATTE (8452)
 2-SITZER-ECKMODUL RECHTS (8524)
 1-SITZER-MODUL MITTE (8510)
 RECHTECKIGE
 VERBINDUNGSPLATTE (8452)
 2-SITZER-MODUL RECHTS (8522)
 1-SITZER-POLSTERHOCKER (8490)

Idee n°9



3-SITZER-CLUB-SOFA (8530)
 2-SITZER-MODUL MITTE (8520)
 RECHTECKIGE
 VERBINDUNGSPLATTE (8452)
 2-SITZER-ECKMODUL RECHTS (8524)

BELLEVIE LOUNGE

851 IXXYY - 1-SITZER-MODUL LINKS

DESIGN PAGNON ET PELHAÏTRE

PRIVATHAUSHALT | ÖFFENTLICHE | INTENSIVE



Flacher Aluminiumrahmen
 Sitzfläche aus perforiertem Aluminiumblech
 Rückenlehne aus Aluminiumrohr
 Armlehnen aus flachem Aluminium
 2 Verbindungsleisten zum Befestigen der Module aneinander im Lieferumfang enthalten
Kombination Zubehör:
 ARMLEHNENREGAL - BELLEVIE
 SCHUTZHÜLLE 1-SITZER - BELLEVIE

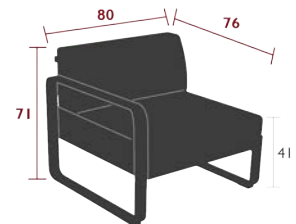

19.3 kg

852 IXXYY - 2-SITZER-MODUL LINKS

DESIGN PAGNON ET PELHAÏTRE

PRIVATHAUSHALT | ÖFFENTLICHE | INTENSIVE



Flacher Aluminiumrahmen
 Sitzfläche aus gelochtem Aluminiumblech
 Rückenlehne aus Aluminiumrohr
 Armlehnen aus flachem Aluminium
 2 Verbindungsleisten zum Befestigen der Module aneinander im Lieferumfang inbegriffen
Kombination Zubehör:
 ARMLEHNENREGAL - BELLEVIE
 SCHUTZHÜLLE 2-SITZER - BELLEVIE

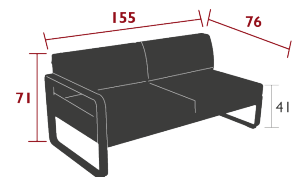

29 kg

851 2XXYY - 1-SITZER-MODUL RECHTS

DESIGN PAGNON ET PELHAÏTRE

PRIVATHAUSHALT | ÖFFENTLICHE | INTENSIVE



Flacher Aluminiumrahmen
 Sitzfläche aus gelochtem Aluminiumblech
 Rückenlehne aus Aluminiumrohr
 Armlehnen aus flachem Aluminium
 2 Verbindungsleisten zum Befestigen der Module aneinander im Lieferumfang enthalten
Kombination Zubehör:
 SCHUTZHÜLLE FÜR SESSEL - BELLEVIE
 ARMLEHNENREGAL - BELLEVIE

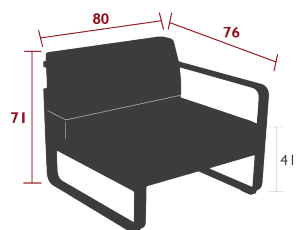

19.3 kg

852 2XXYY - 2-SITZER-MODUL RECHTS

DESIGN PAGNON ET PELHAÏTRE

PRIVATHAUSHALT | ÖFFENTLICHE | INTENSIVE



Flacher Aluminiumrahmen
 Sitzfläche aus perforiertem Aluminiumblech
 Rückenlehne aus Aluminiumrohr
 Armlehnen aus flachem Aluminium
 2 Verbindungsleisten zum Befestigen der Module aneinander im Lieferumfang enthalten
Kombination Zubehör:
 ARMLEHNENREGAL - BELLEVIE
 SCHUTZHÜLLE 2-SITZER - BELLEVIE

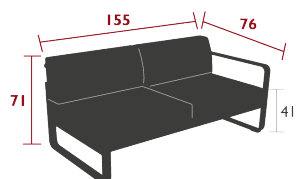

29 kg

BELLEVIE LOUNGE

8510XXYY - 1-SITZER-MODUL MITTE
 DESIGN PAGNON ET PELHAÏTRE

PRIVATHAUSHALT | ÖFFENTLICHE | INTENSIVE
 10 IPAC 4 22



Flacher Aluminiumrahmen
 Sitzfläche aus gelochtem Aluminiumblech
 Rückenlehne aus Aluminiumrohr
 4 Verbindungsleisten zum Befestigen der Module aneinander im Lieferumfang enthalten
 Kombination Zubehör:
 SCHUTZHÜLLE 1-SITZER - BELLEVIE

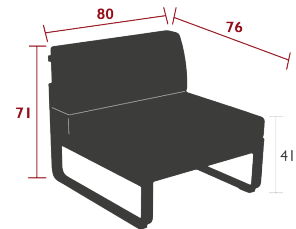

18.3 kg

8520XXYY - 2-SITZER-MODUL MITTE
 DESIGN PAGNON ET PELHAÏTRE

PRIVATHAUSHALT | ÖFFENTLICHE | INTENSIVE
 10 IPAC x2 4 22



Flacher Aluminiumrahmen
 Sitzfläche aus gelochtem Aluminiumblech
 Rückenlehne aus Aluminiumrohr
 4 Verbindungsleisten zum Befestigen der Module aneinander im Lieferumfang enthalten
 Kombination Zubehör:
 SCHUTZHÜLLE 2-SITZER - BELLEVIE

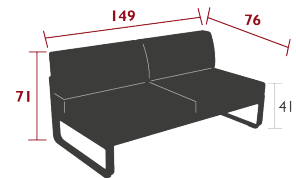

28 kg

8523XXYY - 2-SITZER-ECKMODUL LINKS
 DESIGN PAGNON ET PELHAÏTRE

PRIVATHAUSHALT | ÖFFENTLICHE | INTENSIVE
 10 IPAC x2 4 22



Flacher Aluminiumrahmen
 Sitzfläche aus gelochtem Aluminiumblech
 Rückenlehne aus Aluminiumrohr
 Armlehnen aus flachem Aluminium
 4 Verbindungsleisten zum Befestigen der Module aneinander im Lieferumfang enthalten
 Kombination Zubehör:
 SCHUTZHÜLLE 2-SITZER - BELLEVIE

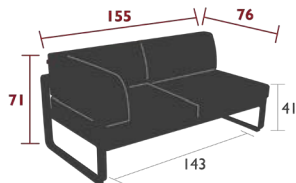

30.2 kg

8524XXYY - 2-SITZER-ECKMODUL RECHTS
 DESIGN PAGNON ET PELHAÏTRE

PRIVATHAUSHALT | ÖFFENTLICHE | INTENSIVE
 10 IPAC x2 4 22



Flacher Aluminiumrahmen
 Sitzfläche aus gelochtem Aluminiumblech
 Rückenlehne aus Aluminiumrohr
 Armlehnen aus flachem Aluminium
 4 Verbindungsleisten zum Befestigen der Module aneinander im Lieferumfang enthalten
 Kombination Zubehör:
 SCHUTZHÜLLE 2-SITZER - BELLEVIE

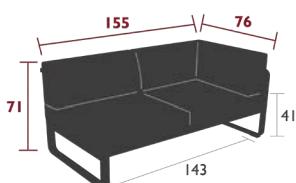

30.2 kg

BELLEVIE LOUNGE

8452 - RECHTECKIGE VERBINDUNGSPLATTE
 DESIGN PAGNON ET PELHÂÎTRE

PRIVATHAUSHALT | ÖFFENTLICHE | INTENSIVE | 8 IPAC | 22



Stahlblech
 Max. Last: 60 kg

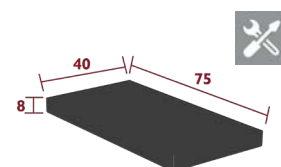

4.5 kg

8409 - ARMLEHNENREGAL

PRIVATHAUSHALT | ÖFFENTLICHE | INTENSIVE | 10 IPAC | 22



Aluminiumrahmen
 Edelstahlschrauben
 Befestigung mit Stellschraube und Verriegelung
Kombination Zubehör:
 SESSEL - BELLEVIE
 2-SITZER-SOFA - BELLEVIE
 3-SITZER-SOFA - BELLEVIE
 2-SITZER-MODUL LINKS - BELLEVIE
 1-SITZER-MODUL LINKS - BELLEVIE
 2-SITZER-MODUL RECHTS - BELLEVIE
 1-SITZER-MODUL RECHTS - BELLEVIE
 BRIDGE - LUXEMBOURG
 HOHER BRIDGE - LUXEMBOURG
 LOUNGE-SESSEL - LUXEMBOURG
 2-SITZER-GARTENBANK - LUXEMBOURG
 BRIDGE AUS STAHL - LUXEMBOURG

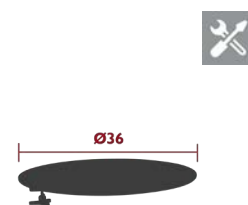

1.4 kg



BELLEVIE LOUNGE

8450 - NIEDRIGER TISCH 103 X 75 CM

DESIGN PAGNON ET PELHAÏTRE

PRIVATHAUSHALT | ÖFFENTLICHE | INTENSIVE | 10 IPAC | 22



Tischplatte aus Aluminiumblech
Flache Aluminiumfüße

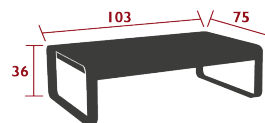

14 kg

8453 - GROSSER NIEDRIGER TISCH 138 X 80 CM

DESIGN PAGNON ET PELHAÏTRE, PAGNON ET PELHAÏTRE



NEW | PRIVATHAUSHALT | ÖFFENTLICHE | INTENSIVE | 22



Tischplatte aus Stahlblech
Flache Aluminiumfüße

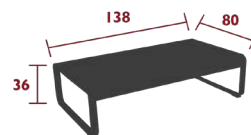

16 kg

8459 - HALBHOHER TISCH 74 X 80 CM

DESIGN PAGNON ET PELHAÏTRE

PRIVATHAUSHALT | ÖFFENTLICHE | INTENSIVE | 8 IPAC | x2 | 22



Tischplatte aus Stahlblech
Flache Aluminiumfüße
Produktverbesserung :
Verbesserung der Verarbeitung der Tischplatte, Wegfall der Einkerbung

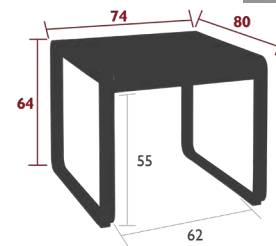

20.5 kg

8457 - HALBHOHER TISCH 140 X 80 CM

DESIGN PAGNON ET PELHAÏTRE

PRIVATHAUSHALT | ÖFFENTLICHE | INTENSIVE | 8 IPAC | x4 | 22



Tischplatte aus Stahlblech
Flache Aluminiumfüße
2er-Set Tischkeile, damit das Regenwasser ablaufen kann
Produktverbesserung :
Verbesserung der Verarbeitung der Tischplatte, Wegfall der Einkerbung
Kombination Zubehör:
SCHUTZHÜLLE 160 X 100 FÜR TISCHE - SCHUTZHÜLLEN

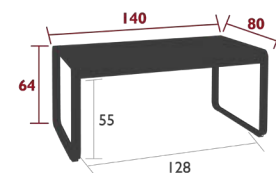

29 kg

BELLEVIE LOUNGE

8502XXYY - KOMFORT-SONNENLIEGE
 DESIGN PAGNON ET PELHAÏTRE

NEW PRIVATHAUSHALT ÖFFENTLICHE INTENSIVE 10 IPAC 4 22

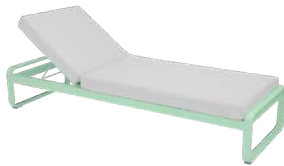

Aluminiumrahmen
 Liegefläche aus gelochtem Aluminium
 Verstellbares Rückenteil 3 Positionen (0°-31°-51°)
 Verstellsystem - lackierter Edelstahl
 Kombination Zubehör:
 KOPFSTÜTZE KOMFORT-SONNENLIEGE - BELLEVIE
 SCHUTZHÜLLE FÜR SONNENLIEGE - BELLEVIE

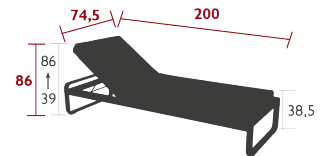

25 kg

8507YY - KOPFSTÜTZE KOMFORT-SONNENLIEGE

PRIVATHAUSHALT ÖFFENTLICHE INTENSIVE 4



Durchgefärbtes Acrylgewebe Sunbrella®
 Hochelastischer Polyurethanschäum
 Befestigung mit Klettverschluss
 Kombination Zubehör:
 KOMFORT-SONNENLIEGE - BELLEVIE

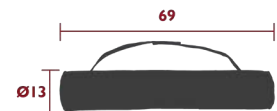

0.32 kg



BELLEVIE, BEBOP & BALAD



BELLEVIE & BEBOP



Polyurethanbeschichtetes Polyamidgewebe, Wasserabweisendes, reißfestes, UV-beständiges und für Temperaturen von -20 bis +45 °C geeignetes Gewebe
 Staubdicht
 Schnell trocknend – Kein Schrumpfen der Textilien durch Sonneneinstrahlung
 Einfache Installation
 Luftabzug mit Ösen für eine gute Belüftung der Kissen (außer bei den Schutzabdeckungen für Hocker, Bank und Sonnenliege)
 Bindeband im unteren Teil der Schutzabdeckung für einen besseren Halt
 In die Schutzabdeckung eingenähte Aufbewahrungstasche zur praktischen Aufbewahrung
 Nicht als Überwinterungsschutz verwenden

 Lehmgrau, Schrägband Schwarzkirische

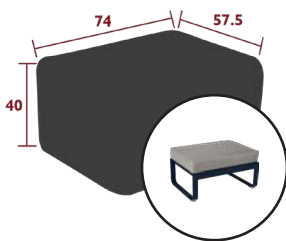

8478 - SCHUTZHÜLLE FÜR
1-SITZER-POLSTERHOCKER

Kombination Zubehör:

- 1-Sitzer-Polsterhocker

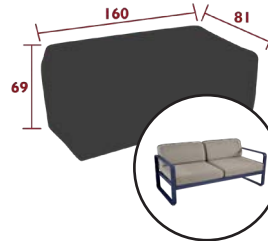

8474 - SCHUTZHÜLLE FÜR
2-SITZER-SOFA

Kombination Zubehör:

- 2-Sitzer-Sofa
- 2-Sitzer-Club-Sofa
- 2-Sitzer-Modul Links
- 2-Sitzer-Modul Rechts
- 2-Sitzer-Eckmodul Links,
- 2-Sitzer-Eckmodul Rechts
- 2-Sitzer-Modul Mitte

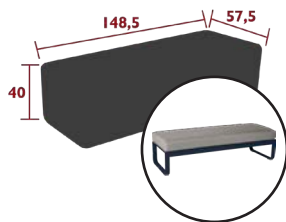

8477 - SCHUTZHÜLLE FÜR
2-SITZER-POLSTERHOCKER

Kombination Zubehör:

- 2-Sitzer-Polsterhocker

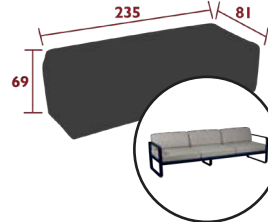

8475 - SCHUTZHÜLLE FÜR
3-SITZER-SOFA

Kombination Zubehör:

- 3-Sitzer-Sofa
- 3-Sitzer-Club-Sofa

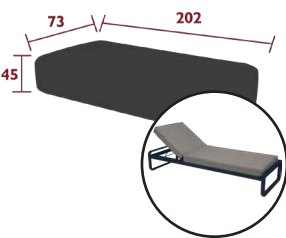

8479 - SCHUTZHÜLLE FÜR
KOMFORT-SONNENLIEGE

Kombination Zubehör:

- Komfort-Sonnenliege

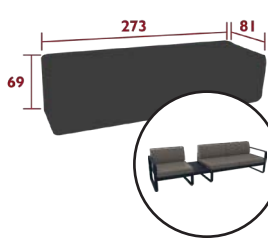

8476 - SCHUTZHÜLLE FÜR
3,5-SITZER-SOFA

Kombination Zubehör:

- Zusammenstellung IA & IB

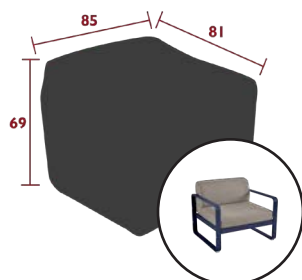

8473 - SCHUTZHÜLLE FÜR
1-SITZER

Kombination Zubehör:

- Sessel
- 1-Sitzer-Modul Links
- 1-Sitzer-Modul Rechts
- 1-Sitzer-Modul Mitte

BELLEVIE PREMIUM

8418 - BANK

DESIGN PAGNON ET PELHAÏTRE

PRIVATHAUSHALT | ÖFFENTLICHE | INTENSIVE

8
IPAC

3
x

22



Flacher Aluminiumrahmen
Sitzfläche aus Stahlblech
Verstärkte Elemente :
Versteifungsquerstreben für intensive Nutzung
Vorgebohrtes Gestell zur Befestigung am Boden

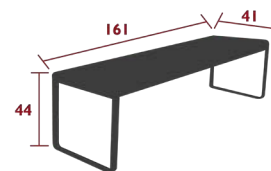

15.5 kg

8432 - TISCH 196 X 90 CM

DESIGN PAGNON ET PELHAÏTRE

PRIVATHAUSHALT | ÖFFENTLICHE | INTENSIVE

8
IPAC

3
x

22



Tischplatte aus Stahlblech
Flache Aluminiumfüße
Verstärkte Elemente :
Tischplatte Stahl (Dicke 1.5mm)
Versteifungsquerstreben für intensive Nutzung
Vorgebohrtes Gestell zur Befestigung am Boden
2er-Set Tischkeile, damit das Regenwasser ablaufen kann
Kombination Zubehör:
SCHUTZHÜLLE 210 X 100 FÜR TISCHE - SCHUTZHÜLLEN

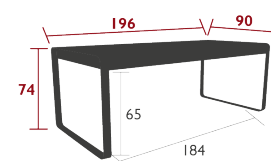

51 kg

BIARRITZ

2150 - TISCH ZUM AUSZIEHEN 200/300 X 100 CM

DESIGN STUDIO FERMOB

PRIVATHAUSHALT ÖFFENTLICHE INTENSIVE

9
IPAC

x14

22



Tischplatte aus Stahlblech
FüÙe aus Aluminiumrohr
2er-Set Tischkeile, damit das Regenwasser ablaufen kann
Kombination Zubehör:
SCHUTZHÜLLE 210 X 100 FÜR TISCHE - SCHUTZHÜLLEN

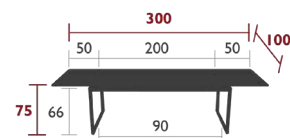

86 kg



BIARRITZ & KINTBURY

MÖBEL

BISTRO



5001 - KLASSISCHER STUHL

PRIVATHAUSHALT | ÖFFENTLICHE | INTENSIVE

6⁸
IPAC



Gestell aus Flachstahl
Sitzfläche aus gebogenen, naturfarben lackierten Buchenlatten
Rückenlehne aus gebogenen, naturfarben lackierten Buchenlatten
Plastikklipps zum sicheren Auf- und Zusammenklappen
Traversen aus einem Stück aus Stahl

Erhältliche Farben: Siehe begrenzte Farbkarte

Kombination Zubehör:

OUTDOOR SITZKISSEN BISTRO 28 X 38 CM - BASICS

OUTDOOR SITZKISSEN BISTRO 38 X 30 CM - COLOR MIX

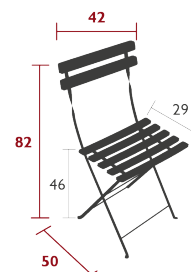

4 kg



6301 - DURAFLON®-STUHL

PRIVATHAUSHALT | ÖFFENTLICHE | INTENSIVE

6⁸
IPAC



Gestell aus Flachstahl
Sitzfläche aus gebogenen, hochwertigen Duraflon®-Latten
Rückenlehne aus gebogenen, hochwertigen Duraflon®-Latten
Plastikklipps zum sicheren Auf- und Zusammenklappen
Traversen aus einem Stück aus Stahl

Erhältliche Farben: Siehe begrenzte Farbkarte

Kombination Zubehör:

OUTDOOR SITZKISSEN BISTRO 28 X 38 CM - BASICS

OUTDOOR SITZKISSEN BISTRO 38 X 30 CM - COLOR MIX

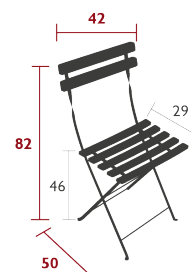

4 kg



Duraflon®: Exklusiv für Fermob. Dieses Polymer wird für die Herstellung der Latten für die Stühle Bistro verwendet. Mit einem Design, das jenem der Metallversion ähnelt, bietet es **Leichtigkeit und Komfort** und garantiert **optimale Haltbarkeit und UV-Beständigkeit**. Ein weiterer wichtiger Vorteil: **Es speichert keine Hitze**.

5107 - STUHL NATUREL

PRIVATHAUSHALT | ÖFFENTLICHE | INTENSIVE

6⁸
IPAC



Gestell aus Flachstahl
Sitzfläche aus gebogenen, mit Textrol behandelten Buchenlatten
Rückenlehne aus gebogenen, mit Textrol behandelten Buchenlatten
Plastikklipps zum sicheren Auf- und Zusammenklappen
Traversen aus einem Stück aus Stahl

Kombination Zubehör:

OUTDOOR SITZKISSEN BISTRO 28 X 38 CM - BASICS

OUTDOOR SITZKISSEN BISTRO 38 X 30 CM - COLOR MIX

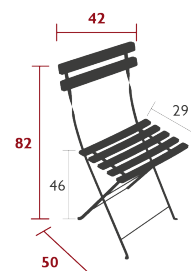

4 kg



Textrol®: Holzschutzmittel auf Basis von natürlichen Pflanzenölen, das dem Holz langanhaltenden Schutz und natürliches Aussehen verleiht. Auch nach langer Zeit bildet es keinen Film, blättert nicht ab, schält sich nicht und wird unter UV-Einwirkung nicht schwarz. Fermob nutzt dieses Produkt für seine Stühle Bistro Naturel.

BISTRO



0101 - METALLSTUHL

PRIVATHAUSHALT | ÖFFENTLICHE | INTENSIVE

6⁷
IPAC



Gestell aus Flachstahl
 Sitzfläche aus gebogenen Stahllatten
 Rückenlehne aus gebogenen Stahllatten
 Plastikklipps zum sicheren Auf- und Zusammenklappen
 Traversen aus einem Stück aus Stahl
 Kombination Zubehör:
 OUTDOOR SITZKISSEN BISTRO 28 X 38 CM - BASICS
 OUTDOOR SITZKISSEN BISTRO 38 X 30 CM - COLOR MIX

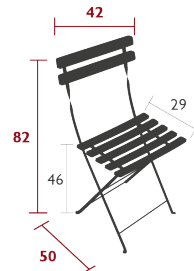

4.8 kg



1601 - LIEGESTUHL

DESIGN PATRICE HARDY

PRIVATHAUSHALT | ÖFFENTLICHE | INTENSIVE

6
IPAC



Gestell aus Flachstahl
 Sitzfläche aus gebogenen Stahllatten
 Rückenlehne aus gebogenen Stahllatten
 Armlehnen aus Stahlblech
 Verstellbares Rückenteil 3 Positionen (42°-54°-67°)
 Verstellsystem lackierter Stahldraht
 Kombination Zubehör:
 OUTDOOR KISSEN 171 X 44 CM - BASICS
 KOPFSTÜTZE 44 X 15 X 5.5 CM - COLOR MIX

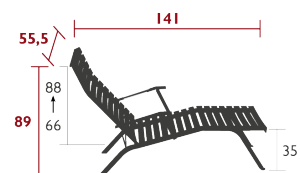

14.5 kg



5113 - BARSTUHL KLAPPBAR

PRIVATHAUSHALT | ÖFFENTLICHE | INTENSIVE

6⁷
IPAC



Gestell aus Flachstahl
 Sitzfläche aus gebogenen Stahllatten
 Rückenlehne aus gebogenen Stahllatten
 Stahltraversen aus einem Stück
 Kombination Zubehör:
 OUTDOOR SITZKISSEN BISTRO 28 X 38 CM - BASICS
 OUTDOOR SITZKISSEN BISTRO 38 X 30 CM - COLOR MIX

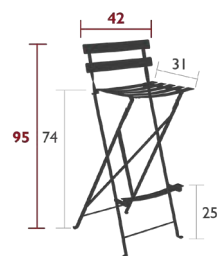

7.5 kg



0250 - STEHTISCH 71 X 71 CM

PRIVATHAUSHALT | ÖFFENTLICHE | INTENSIVE

6⁷
IPAC



Tischplatte aus Stahlblech
 Füße aus Flachstahl

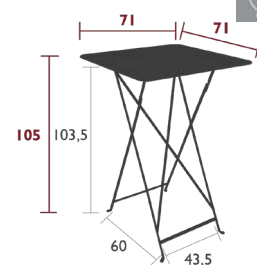

10.8 kg



BISTRO & HOOP



FÜR 2 BIS 8 PERSONEN,
10 STANDARD-TISCHFORMATE
ZUM KOMBINIEREN

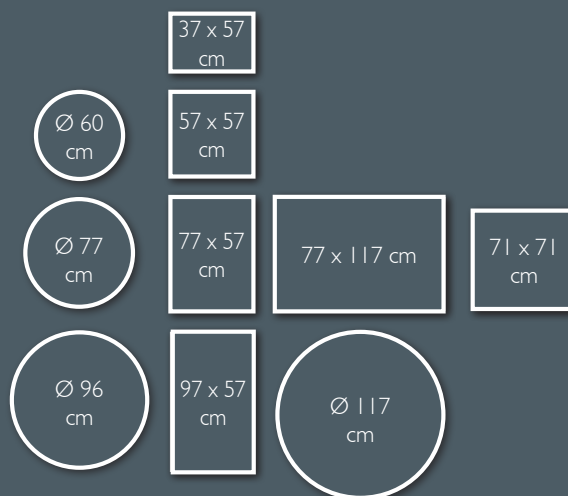

BISTRO



BISTRO



0270 - BALKONTISCH 57 X 77 CM

DESIGN STUDIO FERMOB

PRIVATHAUSHALT | ÖFFENTLICHE | INTENSIVE

6
IPAC

x 2

22



Gestell aus Stahlrohr
Tischplatte aus Stahlblech
Verstellbares Befestigungssystem aus Edelstahl, zum Anbringen an einem Geländer oder einer Wand

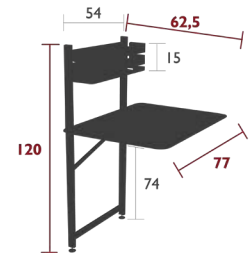

14 kg



6042 - TISCH 57 X 57 CM

PRIVATHAUSHALT | ÖFFENTLICHE | INTENSIVE

6⁷
IPAC

x 2

22



Tischplatte aus Stahlblech
FüÙe aus Flachstahl
Kombination Zubehör:
TISCH 57 X 37 CM - BISTRO
TISCH 77 X 57 CM - BISTRO
TISCH 97 X 57 CM - BISTRO

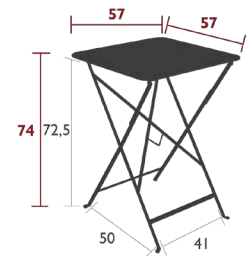

8 kg



0244 - TISCH 71 X 71 CM

PRIVATHAUSHALT | ÖFFENTLICHE | INTENSIVE

6⁷
IPAC

x 4

22



Tischplatte aus Stahlblech
FüÙe aus Flachstahl
Sonnenschirmloch : Stangen max. Ø 40 mm

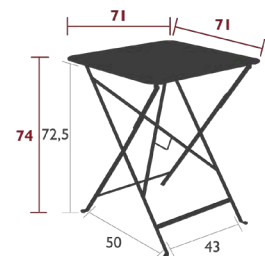

10 kg



BISTRO



6034 - TISCH 57 X 37 CM

PRIVATHAUSHALT | ÖFFENTLICHE | INTENSIVE

6⁷
IPAC

x2



Tischplatte aus Stahlblech
Füße aus Flachstahl
Kombination Zubehör:
TISCH 57 X 57 CM - BISTRO
TISCH 77 X 57 CM - BISTRO
TISCH 97 X 57 CM - BISTRO

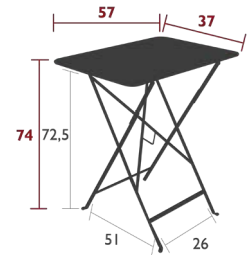

6.5 kg

0243 - TISCH 77 X 57 CM

PRIVATHAUSHALT | ÖFFENTLICHE | INTENSIVE

6⁷
IPAC

x4



Tischplatte aus Stahlblech
Füße aus Flachstahl
Sonnenschirmloch : Stangen max. Ø 40 mm
Kombination Zubehör:
TISCH 57 X 37 CM - BISTRO
TISCH 57 X 57 CM - BISTRO
TISCH 97 X 57 CM - BISTRO
TISCH 117 X 77 CM - BISTRO

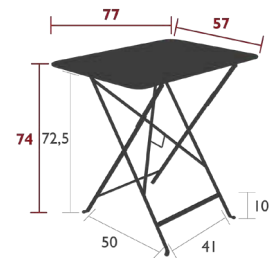

8.5 kg

0239 - TISCH 97 X 57 CM

PRIVATHAUSHALT | ÖFFENTLICHE | INTENSIVE

6⁷
IPAC

x4



Tischplatte aus Stahlblech
Füße aus Flachstahl
Sonnenschirmloch : Stangen max. Ø 40 mm
Kombination Zubehör:
TISCH 57 X 37 CM - BISTRO
TISCH 77 X 57 CM - BISTRO
TISCH 97 X 57 CM - BISTRO

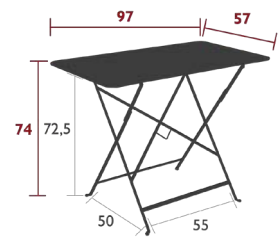

10 kg

0240 - TISCH 117 X 77 CM

PRIVATHAUSHALT | ÖFFENTLICHE | INTENSIVE

6⁷
IPAC

x6



Tischplatte aus Stahlblech
Füße aus Flachstahl
Sonnenschirmloch : Stangen max. Ø 40 mm

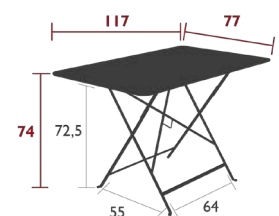

15 kg

BISTRO



0245 - TISCH Ø 60 CM

PRIVATHAUSHALT | ÖFFENTLICHE | INTENSIVE

6⁷
IPAC

2
x2



Tischplatte aus Stahlblech
FüÙe aus Flachstahl

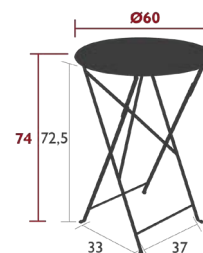

6 kg

0233 - TISCH Ø 77 CM

PRIVATHAUSHALT | ÖFFENTLICHE | INTENSIVE

6⁷
IPAC

4
x4



Tischplatte aus Stahlblech
FüÙe aus Flachstahl
Sonnenschirmloch : Stangen max. Ø 40 mm

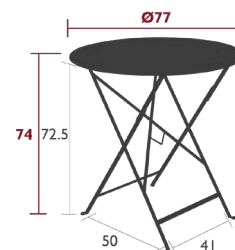

10 kg

0235 - TISCH Ø 96 CM

PRIVATHAUSHALT | ÖFFENTLICHE | INTENSIVE

6⁷
IPAC

5
x5



Tischplatte aus Stahlblech
FüÙe aus Flachstahl
Sonnenschirmloch : Stangen max. Ø 40 mm

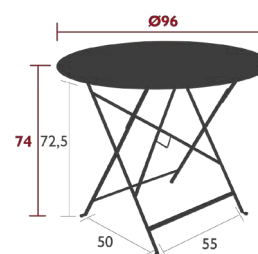

12 kg

0237 - TISCH Ø 117 CM

PRIVATHAUSHALT | ÖFFENTLICHE | INTENSIVE

6⁷
IPAC

8
x8



Tischplatte aus Stahlblech
FüÙe aus Flachstahl
Sonnenschirmloch : Stangen max. Ø 40 mm

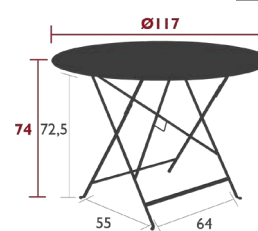

16.5 kg

BISTRO +



0210 - TISCH Ø 60 CM

PRIVATHAUSHALT | ÖFFENTLICHE | INTENSIVE

7⁸
IPAC

x2



Tischplatte aus Stahlblech
 Füße aus Flachstahl
Verstärkte Elemente:
 Tischplatte (Dicke 1,2 mm)
 Geringeres Risiko für Entstehung von Korrosion durch Entfernung des Rings unter der Tischplatte



8 kg



0211 - TISCH 57 X 57 CM

PRIVATHAUSHALT | ÖFFENTLICHE | INTENSIVE

7⁸
IPAC

x2



Tischplatte aus Stahlblech
 Füße aus Flachstahl
Verstärkte Elemente:
 Tischplatte (Dicke 1,2 mm)
 Geringeres Risiko für Entstehung von Korrosion durch Entfernung des Rings unter der Tischplatte

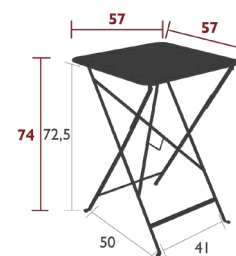

8 kg



0212 - TISCH 71 X 71 CM

PRIVATHAUSHALT | ÖFFENTLICHE | INTENSIVE

7⁸
IPAC

x4



Tischplatte aus Stahlblech
 Füße aus Flachstahl
 Sonnenschirmloch : Stangen max. Ø 40 mm
Verstärkte Elemente:
 Tischplatte (Dicke 1,2 mm)
 Geringeres Risiko für Entstehung von Korrosion durch Entfernung des Rings unter der Tischplatte

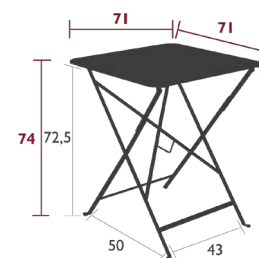

10.5 kg



BOLDER

1050 - 2-SITZER-TISCH MIT SITZFLÄCHEN

DESIGN STUDIO FERMOB



NEW

PRIVATHAUSHALT | ÖFFENTLICHE | INTENSIVE

7
IPAC

x2



Stahlrohr-Rahmen
Sitzfläche aus gebogenem Stahlblech
Tischplatte aus Stahlblech
Befestigung am Boden empfohlen
Tisch : Gleiter höhenverstellbar

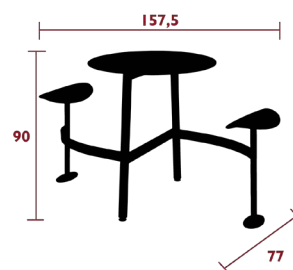

45 kg

1053 - MODULARER 3-SITZER-TISCH MIT SITZFLÄCHEN

DESIGN STUDIO FERMOB



NEW

PRIVATHAUSHALT | ÖFFENTLICHE | INTENSIVE

7
IPAC

x3



Stahlrohr-Rahmen
Sitzfläche aus gebogenem Stahlblech
Tischplatte aus Stahlblech
Verbindungssystem für die Tablett
Bodenbefestigung empfohlen
Tisch : Gleiter höhenverstellbar

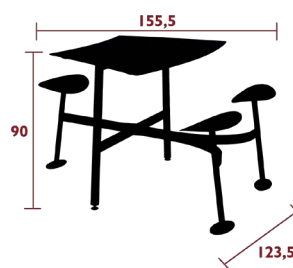

70 kg

MÖBEL

CADIZ

8701 - STUHL

DESIGN ANTOINE LESUR

PRIVATHAUSHALT | ÖFFENTLICHE | INTENSIVE

10
IPAC



Aluminium-Rohrrahmen
Sitzfläche aus Duo oder Stereo TOG Batyline® Outdoor-Gewebe - Hochfestes Polyester mit gamgefärbtem PVC-Mantel
Rückenlehne aus Duo oder Stereo TOG Batyline® Outdoor-Gewebe - Hochfestes Polyester mit gamgefärbtem PVC-Mantel
Stapelbarkeit : x 10 (Stapelhöhe : 113 cm)
Erhältliche Farben: Siehe begrenzte Farbkarte

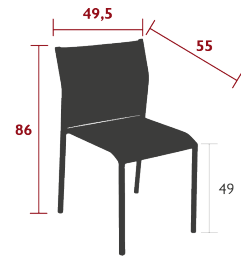

2.9 kg



8702 - BRIDGE

DESIGN ANTOINE LESUR

PRIVATHAUSHALT | ÖFFENTLICHE | INTENSIVE

10
IPAC



Aluminium-Rohrrahmen
Sitzfläche aus Duo oder Stereo TOG Batyline® Outdoor-Gewebe - Hochfestes Polyester mit gamgefärbtem PVC-Mantel
Rückenlehne aus Duo oder Stereo TOG Batyline® Outdoor-Gewebe - Hochfestes Polyester mit gamgefärbtem PVC-Mantel
Armlehnen aus hydrogeformtem Aluminiumrohr
Stapelbarkeit : x 10 (Stapelhöhe : 113 cm)
Erhältliche Farben: Siehe begrenzte Farbkarte

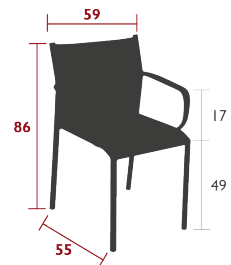

3.4 kg



8704 - TIEFER SESSEL

DESIGN ANTOINE LESUR

PRIVATHAUSHALT | ÖFFENTLICHE | INTENSIVE

10
IPAC



Aluminium-Rohrrahmen
Sitzfläche aus Duo oder Stereo TOG Batyline® Outdoor-Gewebe - Hochfestes Polyester mit gamgefärbtem PVC-Mantel
Rückenlehne aus Duo oder Stereo TOG Batyline® Outdoor-Gewebe - Hochfestes Polyester mit gamgefärbtem PVC-Mantel
Armlehnen aus hydrogeformtem Aluminiumrohr
Stapelbarkeit : x 10 (Stapelhöhe : 108 cm)
Erhältliche Farben: Siehe begrenzte Farbkarte

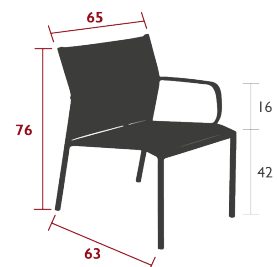

3.5 kg



Hydroformverfahren: Ein Herstellungsverfahren, bei dem das Material durch Einspritzen einer Hochdruckflüssigkeit in Form gebracht und anschließend bearbeitet wird. Diese Technologie war bisher vor allem der High-Tech-Industrie, beispielsweise für die Raumfahrt, vorbehalten.

CADIZ

8703 - BARSTUHL
DESIGN ANTOINE LESUR

PRIVATHAUSHALT | ÖFFENTLICHE | INTENSIVE

10
IPAC



Aluminium-Rohrrahmen
Sitzfläche aus Stereo TOG Batyline® Outdoor-Gewebe -
Hochfestes Polyester mit garngefärbtem PVC-Mantel
Rückenlehne Stereo TOG Batyline® Outdoor-Gewebe
-Hochfestes Polyester mit garngefärbtem PVC-Mantel
Stapelbarkeit : x 8 (Stapelhöhe : 123 cm)
Erhältliche Farben: Siehe begrenzte Farbkarte

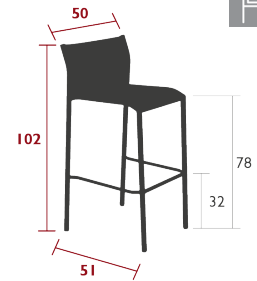

3 kg

8705 - HOHER BRIDGE
DESIGN ANTOINE LESUR

PRIVATHAUSHALT | ÖFFENTLICHE | INTENSIVE

10
IPAC



Aluminium-Rohrrahmen
Sitzfläche aus Duo oder Stereo TOG Batyline® Outdoor-
Gewebe - Hochfestes Polyester mit garngefärbtem PVC-Mantel
Rückenlehne Duo oder Stereo TOG Batyline® Outdoor-
Gewebe - Hochfestes Polyester mit garngefärbtem PVC-Mantel
Armlehnen aus hydrogeformtem Aluminiumrohr
Stapelbarkeit : x 8 (Stapelhöhe : 126 cm)
Erhältliche Farben: Siehe begrenzte Farbkarte

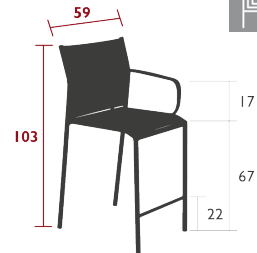

3.3 kg



CALVI

8753 - TISCH 140 X 140 CM

DESIGN ANTOINE LESUR

PRIVATHAUSHALT | ÖFFENTLICHE | INTENSIVE

10
IPAC

x8



Tischplatte aus Aluminiumblech
 Füße aus Aluminiumrohr
 Gleiter Höhenverstellbar
 2er-Set Tischkeile, damit das Regenwasser ablaufen kann

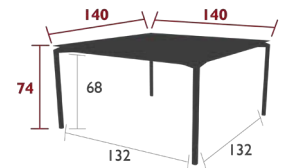

47.5 kg



8744 - TISCH 160 X 80 CM

DESIGN ANTOINE LESUR

PRIVATHAUSHALT | ÖFFENTLICHE | INTENSIVE

10
IPAC

x6



Tischplatte aus Aluminiumblech
 Füße aus Aluminiumrohr
 Gleiter Höhenverstellbar
 2er-Set Tischkeile, damit das Regenwasser ablaufen kann
Kombination Zubehör:
 SCHUTZHÜLLE 160 X 100 FÜR TISCHE - SCHUTZHÜLLEN

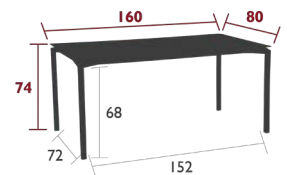

35 kg



8740 - TISCH 195 X 95 CM

DESIGN ANTOINE LESUR

PRIVATHAUSHALT | ÖFFENTLICHE | INTENSIVE

10
IPAC

x10



Tischplatte aus Aluminiumblech
 Füße aus Aluminiumrohr
 Gleiter Höhenverstellbar
 2er-Set Tischkeile, damit das Regenwasser ablaufen kann
Kombination Zubehör:
 SCHUTZHÜLLE 210 X 100 FÜR TISCHE - SCHUTZHÜLLEN

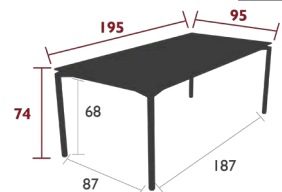

45 kg



8750 - HOHER TISCH 160 X 80 CM

DESIGN ANTOINE LESUR

PRIVATHAUSHALT | ÖFFENTLICHE | INTENSIVE

10
IPAC

x6



Tischplatte aus Aluminiumblech
 Füße aus Aluminiumrohr
 Gleiter Höhenverstellbar
 2er-Set Tischkeile, damit das Regenwasser ablaufen kann
Kombination Zubehör:
 SCHUTZHÜLLE 160 X 100 FÜR TISCHE - SCHUTZHÜLLEN

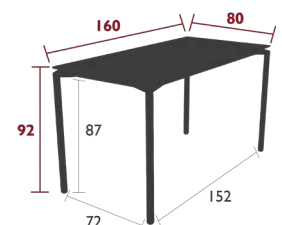

35.5 kg



CALVI & CADIZ



CALVI, CADIZ & APLÓ



MÖBEL

CARACTÈRE

5931 - TISCH 190 X 90 CM

DESIGN STUDIO FERMOB

PRIVATHAUSHALT | ÖFFENTLICHE | INTENSIVE

8
IPAC

x10



Tischplatte aus Stahlblech
 Füße aus Stahlrohr
 Aluminiumrahmen unter der Tischplatte
Kombination Zubehör:
 TISCH 128 X 90 CM - CARACTÈRE

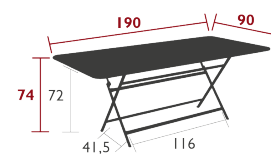

30 kg



5930 - TISCH 128 X 128 CM

DESIGN STUDIO FERMOB

PRIVATHAUSHALT | ÖFFENTLICHE | INTENSIVE

8
IPAC

x8



Tischplatte aus Stahlblech
 Füße aus Stahlrohr
 Aluminiumrahmen unter der Tischplatte
Kombination Zubehör:
 TISCH 128 X 90 CM - CARACTÈRE

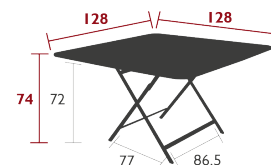

27 kg



5933 - TISCH 128 X 90 CM

DESIGN STUDIO FERMOB

PRIVATHAUSHALT | ÖFFENTLICHE | INTENSIVE

8
IPAC

x6



Tischplatte aus Stahlblech
 Füße aus Stahlrohr
 Aluminiumrahmen unter der Tischplatte
Kombination Zubehör:
 TISCH 128 X 128 CM - CARACTÈRE
 TISCH 190 X 90 CM - CARACTÈRE

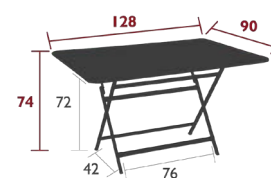

22 kg



5932 - TISCH Ø 128 CM

DESIGN STUDIO FERMOB

PRIVATHAUSHALT | ÖFFENTLICHE | INTENSIVE

8
IPAC

x8



Tischplatte aus Stahlblech
 Füße aus Stahlrohr
 Aluminiumrahmen unter der Tischplatte

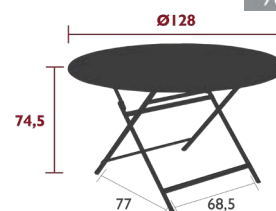

23 kg





CARACTÈRE

4 TISCHFORMATE ZUR ANPASSUNG AN JEDEN RAUM

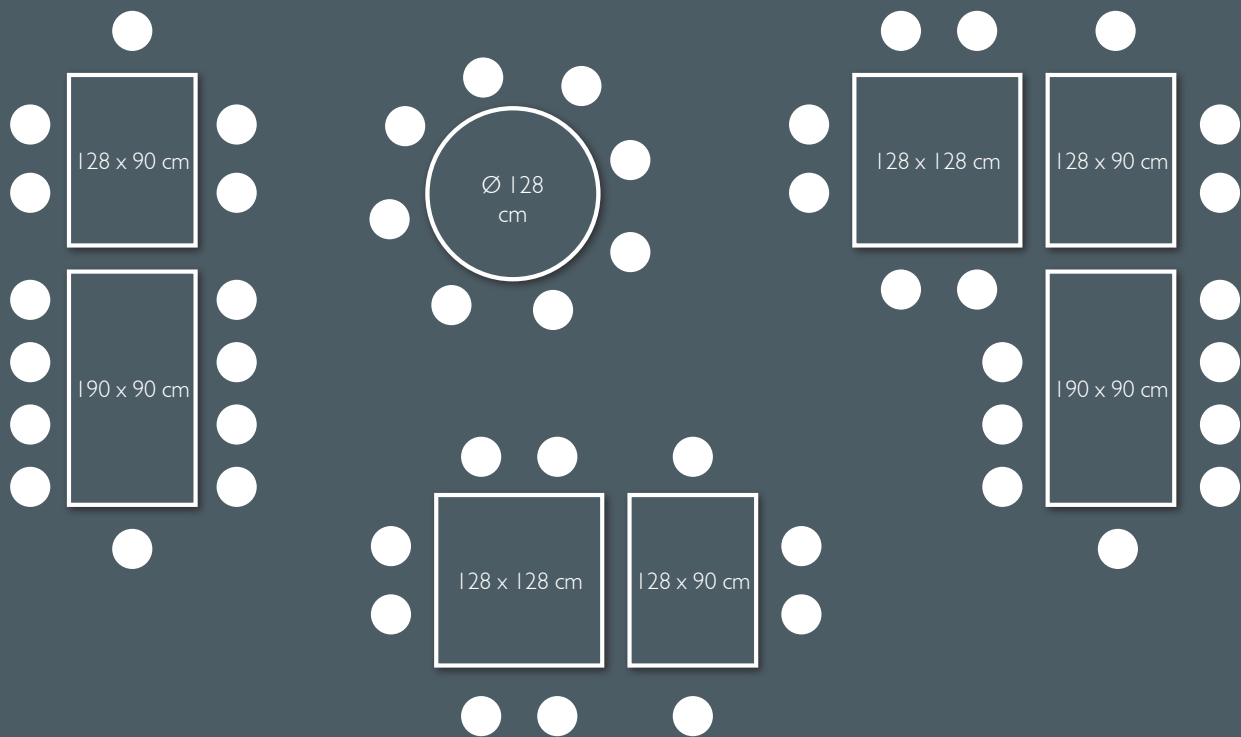

CARGO

0248 - TISCH 128 X 90 CM

DESIGN STUDIO FERMOB

PRIVATHAUSHALT | ÖFFENTLICHE | INTENSIVE

6
IPAC

x 6

16



Tischplatte aus Stahlblech
 Füße aus Stahlwinkel
 Erhältliche Farben: Siehe begrenzte Farbkarte
Kombination Zubehör:
 TISCH 190 X 90 CM - CARGO
 TISCH 128 X 128 CM - CARGO



27.50 kg



0241 - TISCH 128 X 128 CM

DESIGN STUDIO FERMOB

PRIVATHAUSHALT | ÖFFENTLICHE | INTENSIVE

6
IPAC

x 8

16



Tischplatte aus Stahlblech
 Füße aus Stahlwinkel
 Erhältliche Farben: Siehe begrenzte Farbkarte
Kombination Zubehör:
 TISCH 128 X 90 CM - CARGO

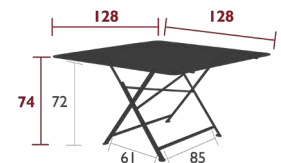

29 kg



0247 - TISCH 190 X 90 CM

DESIGN STUDIO FERMOB

PRIVATHAUSHALT | ÖFFENTLICHE | INTENSIVE

6
IPAC

x 10

16



Tischplatte aus Stahlblech
 Füße aus Stahlwinkel
 Erhältliche Farben: Siehe begrenzte Farbkarte
Kombination Zubehör:
 TISCH 128 X 90 CM - CARGO

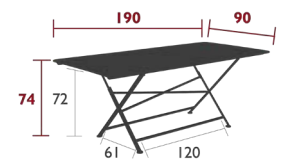

39.5 kg



FÜR 6 BIS 10 PERSONEN,
 KOMBINIEREN SIE UNSERE 3 TISCHGRÖSSEN NACH
 IHREN BEDÜRFNISSEN

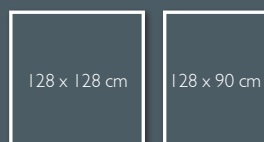

CHARIVARI

I025 - BANK

DESIGN JULIETTE LIBERMAN

PRIVATHAUSHALT | ÖFFENTLICHE | INTENSIVE

9
IPAC

6
x

22



Flach gebogener Aluminiumsitz
Gebogene Rückenlehne aus flachem Aluminium
Untergestell aus Stahl, Farbe lakritze
Lieferung erfolgt montiert

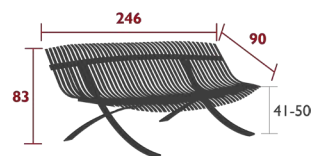

88 kg

MÖBEL

COCOTTE

4702 - HOCKER H.45 CM

DESIGN STUDIO FERMOB

NEW

PRIVATHAUSHALT | ÖFFENTLICHE | INTENSIVE

6⁷
IPAC



Stahldrahtgestell
Sitzfläche aus Stahlblech



2.6 kg

4720 - NIEDRIGER TISCH, ABNEHMBARE PLATTE 55 X 44.5 CM

DESIGN STUDIO FERMOB

PRIVATHAUSHALT | ÖFFENTLICHE | INTENSIVE

6⁸
IPAC



Tischplatte aus Aluminiumblech
FüÙe aus Stahldraht

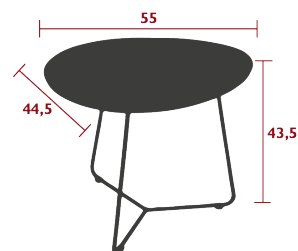

3 kg

4703 - BEISTELLTISCH Ø 34 CM

DESIGN STUDIO FERMOB

PRIVATHAUSHALT | ÖFFENTLICHE | INTENSIVE

6⁷
IPAC



Tischplatte aus Stahlblech
FüÙe aus Stahldraht

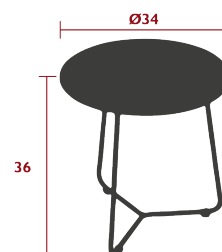

2 kg



COCOTTE



COCOTTE & MOON!



COCOTTE

COSTA

8143 - TISCH 80 X 80 CM

PRIVATHAUSHALT | ÖFFENTLICHE | INTENSIVE

9
IPAC

x4

22



Tischplatte aus Aluminiumblech
Basis aus Aluminiumrohr

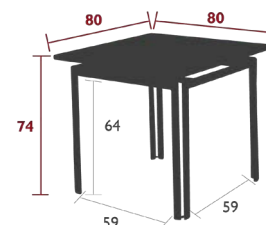

14.5 kg

8160 - TISCH 160 X 80 CM

DOMESTIQUE | COLLECTIF | INTENSIF

9
IPAC

x6

22



Tischplatte aus Aluminiumblech
Basis aus Aluminiumrohr
Kombination Zubehör:
SCHUTZHÜLLE 160 X 100 FÜR TISCHE - SCHUTZHÜLLEN

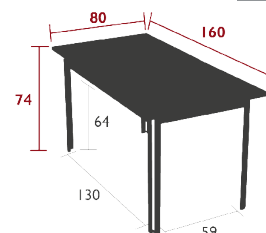

21 kg

8147 - TISCH ZUM AUSZIEHEN 160/240 X 90 CM

PRIVATHAUSHALT | ÖFFENTLICHE | INTENSIVE

9
IPAC

x10

22



Tischplatte aus Aluminiumblech
Basis aus Aluminiumrohr

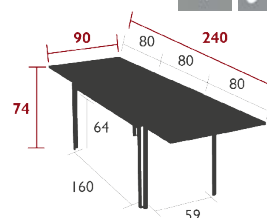

32 kg

CRAFT

1970 - TISCH 143 X 143 CM

PRIVATHAUSHALT | ÖFFENTLICHE | INTENSIVE

7
IPAC

x 8

22



Tischplatte aus Stahlblech
FüÙe aus Stahlrohr
2er-Set Tischkeile, damit das Regenwasser ablaufen kann

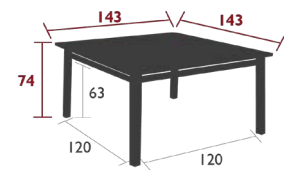

46 kg



CRAFT & SURPRISING

MÖBEL

CROISETTE

1804 - SESSEL

DESIGN PASCAL MOURGUE

PRIVATHAUSHALT | ÖFFENTLICHE | INTENSIVE

10
IPAC



Gestell aus Aluminiumrohr
 Sitz aus geflochtenen Polyethylenfasern für den Außenbereich
 Rückenlehne aus geflochtenen Polyethylenfasern für den Außenbereich
 Geräuschkämpfende Gleiter
 Stapelbarkeit : x 4 (Stapelhöhe : 100 cm)
 Erhältliche Farben: Siehe begrenzte Farbkarte

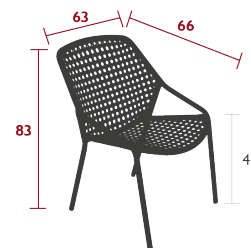

3.2 kg



1805 - 2-SITZER-BANK

DESIGN PASCAL MOURGUE

PRIVATHAUSHALT | ÖFFENTLICHE | INTENSIVE

10
IPAC



Gestell aus Aluminiumrohr
 Sitz aus geflochtenen Polyethylenfasern für den Außenbereich
 Rückenlehne aus geflochtenen Polyethylenfasern für den Außenbereich
 Geräuschkämpfende Gleiter
 Stapelbarkeit : x 4 (Stapelhöhe : 100 cm)
 Erhältliche Farben: Siehe begrenzte Farbkarte

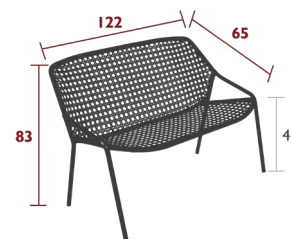

6 kg



1806 - 3-SITZER-XL-BANK

DESIGN PASCAL MOURGUE

PRIVATHAUSHALT | ÖFFENTLICHE | INTENSIVE

10
IPAC



Gestell aus Aluminiumrohr
 Sitz aus geflochtenen Polyethylenfasern für den Außenbereich
 Rückenlehne aus geflochtenen Polyethylenfasern für den Außenbereich
 Geräuschkämpfende Gleiter
 Erhältliche Farben: Siehe begrenzte Farbkarte

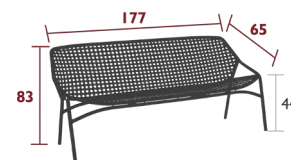

10.1 kg



1820 - NIEDRIGER TISCH 97 X 57 CM

DESIGN PASCAL MOURGUE

PRIVATHAUSHALT | ÖFFENTLICHE | INTENSIVE

7
IPAC



Tischplatte aus Stahlblech
 Füße aus Stahlrohr

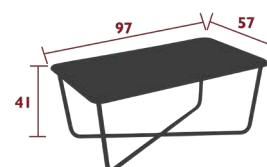

9 kg

CROISSETTE



MÖBEL

DUNE

I308 - SONNENLIEGE
DESIGN PASCAL MOURGUE

PRIVATHAUSHALT | ÖFFENTLICHE | INTENSIVE

7
IPAC



Gestell aus Flachstahl
Liegefläche aus Duo oder Stereo TOG Batyline® Outdoor-
Gewebe - Hochfestes Polyester mit garngefärbtem PVC-Mantel
Verstellbares Rückenteil 4 Positionen (0°-20°-36°-56°)
Integrierte Rollen
Verstellsystem aus Edelstahl
Erhältliche Farben: Siehe begrenzte Farbkarte
Kombination Zubehör:
KOPFSTÜTZE 44 X 15 X 5.5 CM - COLOR MIX

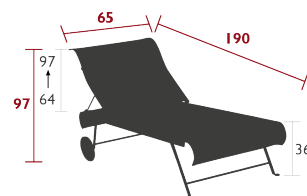

19.2 kg



DUNE, BASKET, COCOTTE, SHADOO & COLOR MIX

DUNE PREMIUM

1201 - STUHL

DESIGN PASCAL MOURGUE

PRIVATHAUSHALT | ÖFFENTLICHE | INTENSIVE

7⁸
IPAC



Gestell aus Flachstahl
Sitzfläche aus Duo oder Stereo TOG Batyline® Outdoor-Gewebe - Hochfestes Polyester mit garngefärbtem PVC-Mantel
Rückenlehne aus Duo oder Stereo TOG Batyline® Outdoor-Gewebe - Hochfestes Polyester mit garngefärbtem PVC-Mantel
Verstärkte Rückenlehne
Erhältliche Farben: Siehe begrenzte Farbkarte

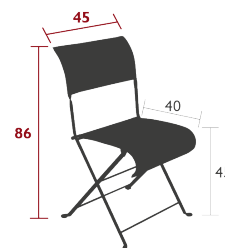

4.6 kg



1202 - BRIDGE

DESIGN PASCAL MOURGUE

PRIVATHAUSHALT | ÖFFENTLICHE | INTENSIVE

7⁸
IPAC



Gestell aus Flachstahl
Sitzfläche aus Duo oder Stereo TOG Batyline® Outdoor-Gewebe - Hochfestes Polyester mit garngefärbtem PVC-Mantel
Rückenlehne aus Duo oder Stereo TOG Batyline® Outdoor-Gewebe - Hochfestes Polyester mit garngefärbtem PVC-Mantel
Verstärkte Rückenlehne
Armlehnen aus Stahlplatten
Erhältliche Farben: Siehe begrenzte Farbkarte

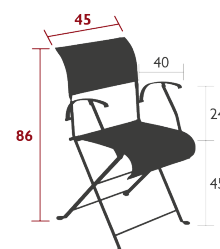

6 kg



MÖBEL

FACTO

2501 - STUHL

DESIGN PATRICK JOUIN

PRIVATHAUSHALT | ÖFFENTLICHE | INTENSIVE

6⁸
IPAC



Gestell aus Stahlrohr
Sitzfläche aus gebogenem Stahlblech
Rückenlehne aus gebogenem Stahlblech
Leisegleiter
Stapelbarkeit : x 4 (Stapelhöhe : 93 cm)

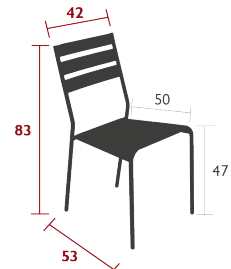

5.4 kg

2503 - BARSTUHL

DESIGN PATRICK JOUIN

PRIVATHAUSHALT | ÖFFENTLICHE | INTENSIVE

6⁸
IPAC



Gestell aus Stahlrohr
Sitzfläche aus gebogenem Stahlblech
Rückenlehne aus gebogenem Stahlblech
Leisegleiter

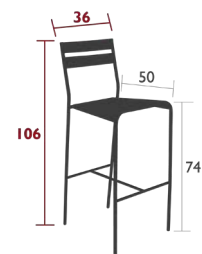

6.2 kg

FLORÉAL

0230 - TISCH Ø 60 CM

PRIVATHAUSHALT | ÖFFENTLICHE | INTENSIVE

6⁷
IPAC

2
x 2



Tischplatte aus gelochtem Stahlblech
FüÙe aus Flachstahl

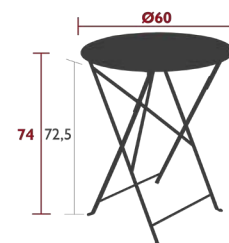

6 kg

0234 - TISCH Ø 77 CM

PRIVATHAUSHALT | ÖFFENTLICHE | INTENSIVE

6⁷
IPAC

4
x 4



Tischplatte aus gelochtem Stahlblech
FüÙe aus Flachstahl
Sonnenschirmloch : Stangen max. Ø 39 mm

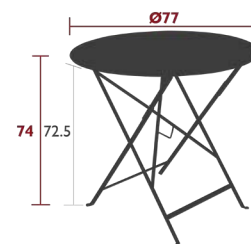

10 kg

0236 - TISCH Ø 96 CM

PRIVATHAUSHALT | ÖFFENTLICHE | INTENSIVE

6⁷
IPAC

5
x 5



Tischplatte aus gelochtem Stahlblech
FüÙe aus Flachstahl
Sonnenschirmloch : Stangen max. Ø 39 mm

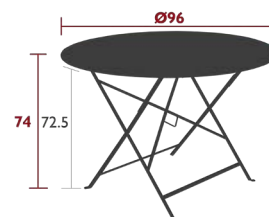

11.8 kg

FLOWER

71 10 - KLEINER TISCH Ø 67 CM
DESIGN HARALD GUGGENBICHLER

PRIVATHAUSHALT | ÖFFENTLICHE | INTENSIVE

8
IPAC

2
x

22



Tischplatte aus Stahlblech
FüÙe aus Stahldraht

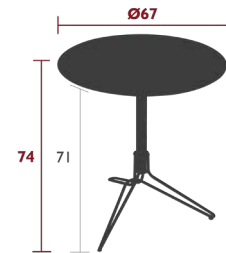

7.8 kg

FLOWER & SIXTIES



GUINGUETTE

1062 - KLEINER TISCH MIT ZWEI PLATTEN UND ROLLEN

PRIVATHAUSHALT | ÖFFENTLICHE | INTENSIVE

6⁷
IPAC



Stahldrahtgestell
Tischplatte aus Stahlblech
Integrierte Rollen

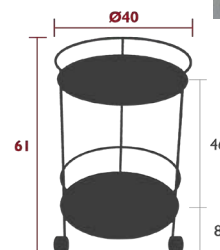

4.3 kg

1061 - KLEINER TISCH MIT ZWEI PERFORIERTEN PLATTEN

PRIVATHAUSHALT | ÖFFENTLICHE | INTENSIVE

6⁷
IPAC



Stahldrahtgestell
Tischplatte aus gelochtem Stahlblech

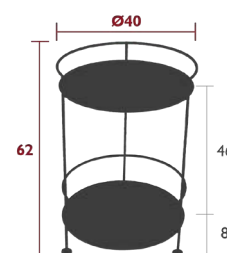

4.4 kg



GUINGUETTE, LORETTA & MOONNI



GUINGUETTE & ALTO

KATE

7302 - SESSEL
DESIGN PATRICK JOUIN

PRIVATHAUSHALT | ÖFFENTLICHE | INTENSIVE

7
IPAC



Gestell aus Stahlrohr
Sitzfläche aus Stahlblech
Rückenlehne aus gelochtem Stahlblech
Leisegleiter
Stapelbarkeit : x 4 (Stapelhöhe : 110 cm)

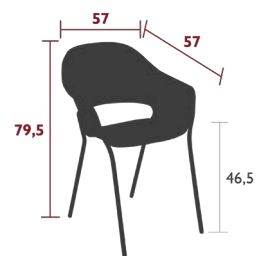

8.8 kg



KATE, LUXEMBOURG & MOONNI

KINTBURY

5810 - STUHL

DESIGN TERENCE CONRAN

PRIVATHAUSHALT | ÖFFENTLICHE | INTENSIVE

7
IPAC



Gestell aus Stahldraht
Sitzfläche aus Stahlblech
Rückenlehne aus Stahldraht
Stapelbarkeit : x 6 (Stapelhöhe : 95.4 cm)

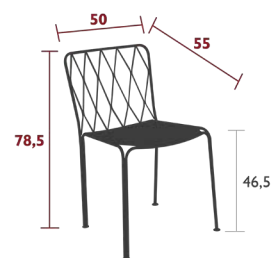

5.8 kg



MÖBEL

LA MÔME

3701 - STUHL

DESIGN OLIVIER GENCE

PRIVATHAUSHALT | ÖFFENTLICHE | INTENSIVE

6⁷
IPAC



Gestell aus Flachstahl
Sitzfläche aus gebogenen Stahllatten
Rückenlehne aus gebogenen Stahllatten
Kunststoffclips zum sicheren Auf- und Zusammenklappen
Einteilige Stahltraversen



6.1 kg



LATITUDE

4911 - STUHL

DESIGN PASCAL MOURGUE

PRIVATHAUSHALT | ÖFFENTLICHE | INTENSIVE

7⁸
IPAC



Gestell aus Flachstahl
Sitzfläche aus Duo oder Stereo TOG Batyline® Outdoor-Gewebe - Hochfestes Polyester mit garnefärbtem PVC-Mantel
Rückenlehne aus Duo oder Stereo TOG Batyline® Outdoor-Gewebe - Hochfestes Polyester mit garnefärbtem PVC-Mantel
Erhältliche Farben: Siehe begrenzte Farbkarte



4.2 kg



LATITUDE, CARGO & GUINGUETTE

MÖBEL

LORETTE **ESSBEREICH**

5711 - STUHL
DESIGN FRÉDÉRIC SOFIA

PRIVATHAUSHALT | ÖFFENTLICHE | INTENSIVE

6 IPAC

22



Gestell aus Stahlrohr
Sitzfläche aus Stahlblech
Rückenlehne aus gelochtem Stahlblech
Stapelbarkeit : x 4 (Stapelhöhe : 94 cm)

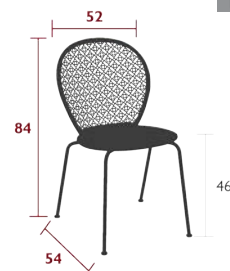

6 kg

5712 - BRIDGE
DESIGN FRÉDÉRIC SOFIA

PRIVATHAUSHALT | ÖFFENTLICHE | INTENSIVE

6 IPAC

22



Gestell aus Stahlrohr
Sitzfläche aus Stahlblech
Rückenlehne aus gelochtem Stahlblech
Armlehnen aus Stahldraht
Stapelbarkeit : x 4 (Stapelhöhe : 94 cm)

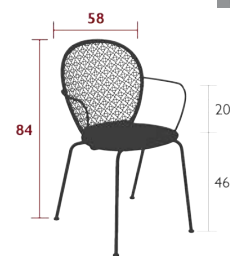

6.8 kg

5761 - TISCH Ø 110 CM
DESIGN FRÉDÉRIC SOFIA

PRIVATHAUSHALT | ÖFFENTLICHE | INTENSIVE

6 IPAC

22



Tischplatte aus gelochtem Stahlblech
Füße aus Stahlrohr

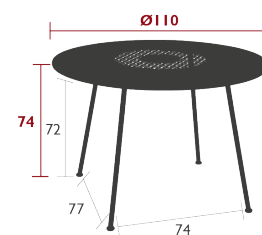

22 kg

5762 - OVALER TISCH 160 X 90 CM
DESIGN FRÉDÉRIC SOFIA

PRIVATHAUSHALT | ÖFFENTLICHE | INTENSIVE

6 IPAC

22



Tischplatte aus gelochtem Stahlblech
Füße aus Stahlrohr
Kombination Zubehör:
SCHUTZHÜLLE 160 X 100 FÜR TISCHE - SCHUTZHÜLLEN

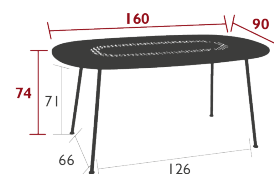

25 kg

LORETTE



LORETTE, ACCROCHE-COEURS, COLOR MIX & ENVIE D'AILLEURS



MÖBEL

LORETTE LOUNGE

5713 - TIEFER SESSEL
DESIGN FRÉDÉRIC SOFIA

PRIVATHAUSHALT | ÖFFENTLICHE | INTENSIVE | 6 IPAC | 22



Gestell aus Stahlrohr
Sitzfläche aus Stahlblech
Rückenlehne aus gelochtem Stahlblech
Armlehnen aus Stahldraht

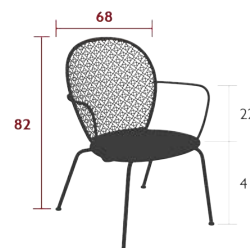

8.6 kg

5714 - GESPRÄCHSBANK
DESIGN FRÉDÉRIC SOFIA

PRIVATHAUSHALT | ÖFFENTLICHE | INTENSIVE | 6 IPAC | x2 | 22



Gestell aus Stahlrohr
Sitz aus Aluminiumblech
Rückenlehne aus gelochtem Stahlblech
Armlehnen aus Stahldraht

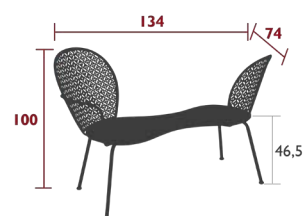

21 kg

5740 - NIEDRIGER TISCH Ø 80 CM
DESIGN FRÉDÉRIC SOFIA

PRIVATHAUSHALT | ÖFFENTLICHE | INTENSIVE | 7 IPAC | 22



Tischplatte aus gelochtem Stahlblech
FüÙe aus Stahlrohr

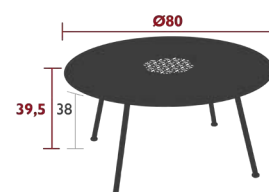

9 kg

LOUISIANE

1000 - BANK 150 CM

PRIVATHAUSHALT | ÖFFENTLICHE | INTENSIVE

7
IPAC

x3

22



Stahlwinkelrahmen
Sitzfläche aus Stahlrohr
Rückenlehne aus Stahlrohr

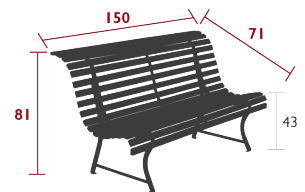

33.3 kg

1001 - BANK 200 CM

PRIVATHAUSHALT | ÖFFENTLICHE | INTENSIVE

7
IPAC

x4

22



Stahlwinkelrahmen
Sitzfläche aus Stahlrohr
Rückenlehne aus Stahlrohr

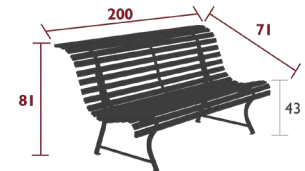

36.8 kg

LOUISIANE, SALSA, COLOR MIX & TRÉFLE



MÖBEL

LOUVRE

0801 - STUHL

PRIVATHAUSHALT | ÖFFENTLICHE | INTENSIVE

6⁷
IPAC



Stahldrahtgestell
Sitzfläche aus gelochtem Stahlblech
Rückenlehne aus Stahldraht und Flachstahl
Stapelbarkeit: x 10 (Stapelhöhe : 157 cm)
Kombination Zubehör:
OUTDOOR SITZKISSEN Ø 39 CM - BASICS
OUTDOOR SITZKISSEN Ø 40 CM - COLOR MIX

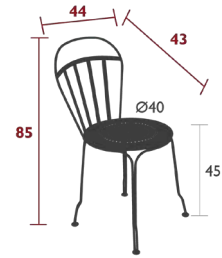

5.5 kg

0802 - SESSEL

PRIVATHAUSHALT | ÖFFENTLICHE | INTENSIVE

6⁷
IPAC



Stahldrahtgestell
Sitzfläche aus gelochtem Stahlblech
Rückenlehne aus Stahldraht und Flachstahl
Armlehnen aus Stahldraht
Stapelbarkeit: x 7 (Stapelhöhe : 140 cm)
Kombination Zubehör:
OUTDOOR SITZKISSEN Ø 43 CM - BASICS

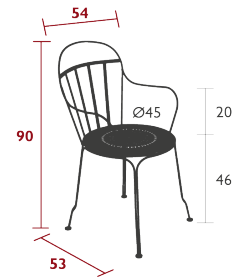

6.5 kg

LUXEMBOURG

ESSBEREICH

4111 - HOCKER

DESIGN FRÉDÉRIC SOFIA

PRIVATHAUSHALT | ÖFFENTLICHE | INTENSIVE

9
IPAC



Aluminium-Rohrrahmen
Sitzfläche aus gebogenen Aluminiumlatten
Leisegleiter
Stapelbarkeit : x 10 (Stapelhöhe : 92 cm)
Kombination Zubehör:
OUTDOOR SITZKISSEN 41 X 38 CM - COLOR MIX
OUTDOOR SITZKISSEN 37 X 41 CM - BASICS

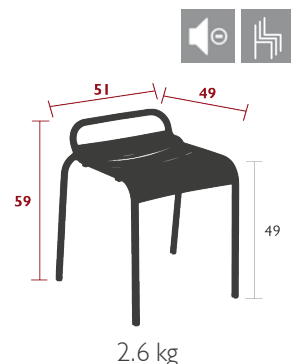

4101 - STUHL

DESIGN FRÉDÉRIC SOFIA

PRIVATHAUSHALT | ÖFFENTLICHE | INTENSIVE

9
IPAC



Aluminium-Rohrrahmen
Sitzfläche aus gebogenen Aluminiumlatten
Rückenlehne aus gebogenen Aluminiumlatten
Leisegleiter
Stapelbarkeit : x 10 (Stapelhöhe : 123.5 cm)
Kombination Zubehör:
OUTDOOR SITZKISSEN SKIN 45 X 40 CM - BASICS
OUTDOOR SITZKISSEN 37 X 41 CM - BASICS
OUTDOOR SITZKISSEN 41 X 38 CM - COLOR MIX

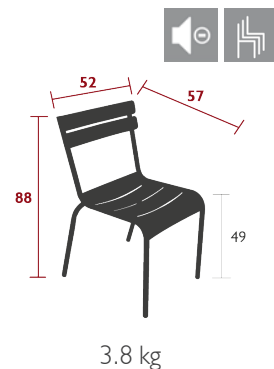

4102 - BRIDGE

DESIGN FRÉDÉRIC SOFIA

PRIVATHAUSHALT | ÖFFENTLICHE | INTENSIVE

9
IPAC



Aluminium-Rohrrahmen
Sitzfläche aus gebogenen Aluminiumlatten
Rückenlehne aus gebogenen Aluminiumlatten
Armlehnen aus Aluminiumlatten
Leisegleiter
Stapelbarkeit : x 8 (Stapelhöhe : 116 cm)
Kombination Zubehör:
OUTDOOR SITZKISSEN SKIN 45 X 40 CM - BASICS
OUTDOOR SITZKISSEN 37 X 41 CM - BASICS
OUTDOOR SITZKISSEN 41 X 38 CM - COLOR MIX
ARMLEHNENREGAL - BELLEVIE

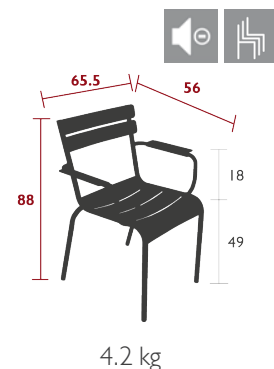

4114 - KOMPAKTE BANK

DESIGN FRÉDÉRIC SOFIA

NEW

PRIVATHAUSHALT | ÖFFENTLICHE | INTENSIVE

9
IPAC

x2



Aluminium-Rohrrahmen
Sitzfläche aus gebogenen Aluminiumlatten
Leisegleiter
Stapelbarkeit : x 4 (Stapelhöhe : 63 cm)

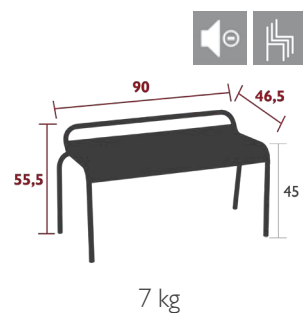

LUXEMBOURG

ESSBEREICH

4115 - 2/3-SITZER-BANK MIT RÜCKENLEHNE

DESIGN FRÉDÉRIC SOFIA

PRIVATHAUSHALT | ÖFFENTLICHE | INTENSIVE

9
IPAC

3

22



Aluminium-Rohrrahmen
 Sitzfläche aus gebogenen Aluminiumlatten
 Rückenlehne aus gebogenen Aluminiumlatten
 Leisegleiter
 Stapelbarkeit : x 4 (Stapelhöhe : 100 cm)
 Kombination Zubehör:
 OUTDOOR BANK SITZKISSEN 106 X 35 CM - COLOR MIX

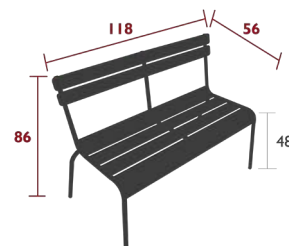

10.3 kg

4110 - 3/4-SITZER-BANK

DESIGN FRÉDÉRIC SOFIA

PRIVATHAUSHALT | ÖFFENTLICHE | INTENSIVE

9
IPAC

4

22



Gestell aus Aluminiumrohr
 Sitzfläche aus gebogenen Aluminiumlatten
 Leisegleiter

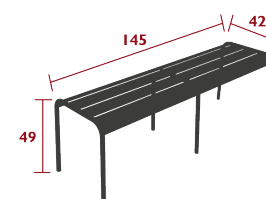

7 kg

4164 - BEISTELLTISCH / ROLLENDE BAR

DESIGN FRÉDÉRIC SOFIA

PRIVATHAUSHALT | ÖFFENTLICHE | INTENSIVE

9
IPAC

22



Aluminium-Rohrrahmen
 Abnehmbare Tischplatte aus Aluminiumblech
 Grösse der abnehmbaren Platte : 53 x 46,5 x 5,5 cm
 Aluminiumräder mit Lauffläche aus weichem PVC : Körper der Rollen aus lackiertem Aluminium
 Leisegleiter

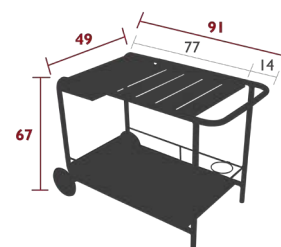

11.5 kg

LUXEMBOURG & APLÔ



LUXEMBOURG & BALAD



LUXEMBOURG

ESSBEREICH

4142 - KLEINER TISCH 71 X 71 CM MASSIVE PLATTE

DESIGN FRÉDÉRIC SOFIA

PRIVATHAUSHALT | ÖFFENTLICHE | INTENSIVE

9
IPAC

x4

22



Tischplatte aus Stahlblech
Fuß aus Aluminiumrohr
Sockel aus Aluminium, Ballast aus Stahl

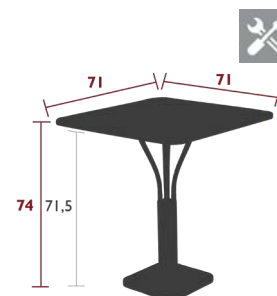

22 kg

4134 - KLEINER TISCH 80 X 80 CM

DESIGN FRÉDÉRIC SOFIA

PRIVATHAUSHALT | ÖFFENTLICHE | INTENSIVE

9
IPAC

x4

22



Tischplatte aus Aluminiumlatten
Füße aus Aluminiumrohr
Sockel aus Aluminium, Ballast aus Stahl
Sonnenschirmloch : Stangen max. Ø 37 mm

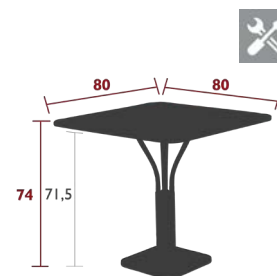

19.6 kg

4135 - TISCH MIT 4 FÜSSEN 80 X 80 CM

DESIGN FRÉDÉRIC SOFIA

PRIVATHAUSHALT | ÖFFENTLICHE | INTENSIVE

9
IPAC

x4

22



Tischplatte aus Aluminiumlatten
Füße aus Aluminiumrohr
Sonnenschirmloch : Stangen max. Ø 41 mm
Kombination Zubehör:
SÖNNENSCHIRM Ø 250 CM - SHADOO

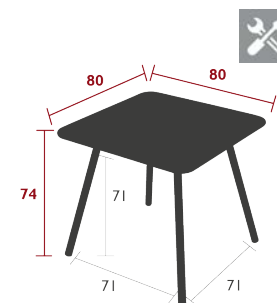

9 kg

4133 - TISCH 143 X 80 CM

DESIGN FRÉDÉRIC SOFIA

PRIVATHAUSHALT | ÖFFENTLICHE | INTENSIVE

9
IPAC

x6

22



Tischplatte aus Aluminiumlatten
Füße aus Aluminiumrohr
Sonnenschirmloch : Stangen max. Ø 41 mm
Kombination Zubehör:
SÖNNENSCHIRM Ø 250 CM - SHADOO

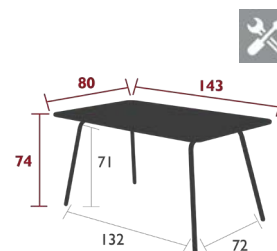

13.2 kg

4136 - TISCH 165 X 100 CM
 DESIGN FRÉDÉRIC SOFIA

PRIVATHAUSHALT | ÖFFENTLICHE | INTENSIVE

9
 IPAC

x8

22



Tischplatte aus Aluminiumlatten
 Füße aus Aluminiumrohr

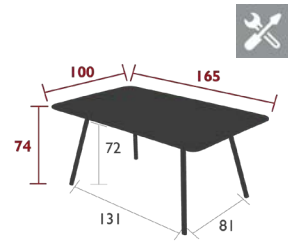

19.4 kg

4132 - TISCH 207 X 100 CM
 DESIGN FRÉDÉRIC SOFIA

PRIVATHAUSHALT | ÖFFENTLICHE | INTENSIVE

9
 IPAC

x8

22

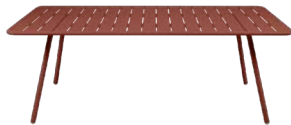

Tischplatte aus Aluminiumlatten
 Füße aus Aluminiumrohr

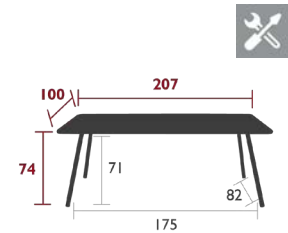

21.4 kg

LUXEMBOURG & BALAD



MÖBEL

4112 - BARHOCKER
DESIGN FRÉDÉRIC SOFIA

PRIVATHAUSHALT | ÖFFENTLICHE | INTENSIVE

9
IPAC



Aluminium-Rohrrahmen
Sitzfläche aus gebogenen Aluminiumlatten
Leisegleiter
Stapelbarkeit : x 6 (Stapelhöhe : 106.5 cm)
Kombination Zubehör:
OUTDOOR SITZKISSEN 41 X 38 CM - COLOR MIX

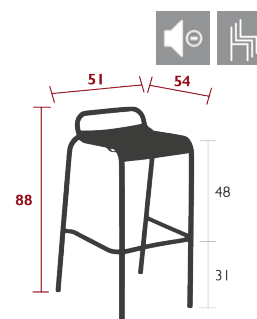

3.5 kg

4103 - BARSTUHL
DESIGN FRÉDÉRIC SOFIA

PRIVATHAUSHALT | ÖFFENTLICHE | INTENSIVE

9
IPAC



Aluminium-Rohrrahmen
Sitzfläche aus gebogenen Aluminiumlatten
Rückenlehne aus gebogenen Aluminiumlatten
Leisegleiter
Stapelbarkeit : x 6 (Stapelhöhe : 120 cm)
Kombination Zubehör:
OUTDOOR SITZKISSEN SKIN 45 X 40 CM - BASICS
OUTDOOR SITZKISSEN 37 X 41 CM - BASICS
OUTDOOR SITZKISSEN 41 X 38 CM - COLOR MIX

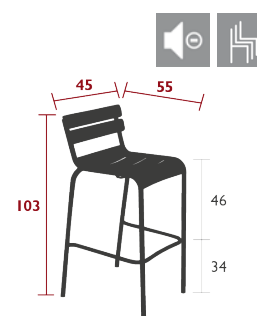

4.9 kg

4113 - HOHER BRIDGE
DESIGN FRÉDÉRIC SOFIA

PRIVATHAUSHALT | ÖFFENTLICHE | INTENSIVE

9
IPAC



Aluminium-Rohrrahmen
Sitzfläche aus gebogenen Aluminiumlatten
Rückenlehne aus gebogenen Aluminiumlatten
Armlehnen aus Aluminiumlatten
Leisegleiter
Stapelbarkeit : x 6 (Stapelhöhe : 123 cm)
Kombination Zubehör:
OUTDOOR SITZKISSEN SKIN 45 X 40 CM - BASICS
OUTDOOR SITZKISSEN 37 X 41 CM - BASICS
ARMLEHNENREGAL - BELLEVIE
OUTDOOR SITZKISSEN 41 X 38 CM - COLOR MIX

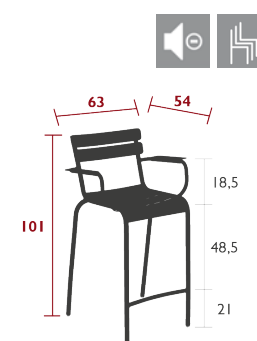

6 kg

4140 - HOHER TISCH 80 X 80 CM
DESIGN FRÉDÉRIC SOFIA

PRIVATHAUSHALT | ÖFFENTLICHE | INTENSIVE

9
IPAC



Tischplatte aus Aluminiumlatten
FüÙe aus Aluminiumrohr
Aluminiumsockel, Stahlgewicht
Sonnenschirmloch : Stangen max. Ø 37 mm

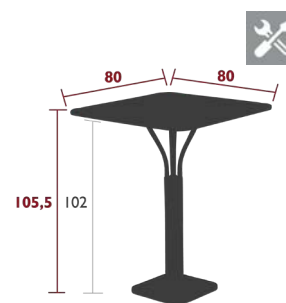

21.5 kg

LUXEMBOURG

ESSBEREICH HOCH

4141 - HOHER TISCH 126 X 73 CM

DESIGN FRÉDÉRIC SOFIA

PRIVATHAUSHALT | ÖFFENTLICHE | INTENSIVE

9
IPAC

6
x

22



Tischplatte aus Aluminiumlatten
FüÙe aus Aluminiumrohr
Querstrebe des Fußteils Aluminiumrohr
Lieferung mit 2 Haken für Handtaschen

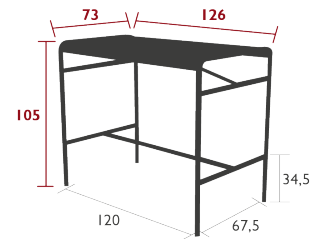

16 kg



LUXEMBOURG

MÖBEL

LUXEMBOURG LOUNGE

4166 - SCHAUKELSTUHL
DESIGN FRÉDÉRIC SOFIA

PRIVATHAUSHALT | ÖFFENTLICHE | INTENSIVE | 9 IPAC



Aluminium-Rohrrahmen
Sitzfläche aus gebogenen Aluminiumlatten
Rückenlehne aus gebogenen Aluminiumlatten
Armlehnen aus Aluminiumlatten
Lieferung erfolgt montiert

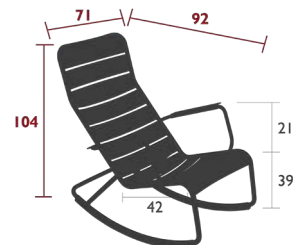

8.4 kg

4211 - LOUNGE-STUHL
DESIGN FRÉDÉRIC SOFIA

PRIVATHAUSHALT | ÖFFENTLICHE | INTENSIVE | 9 IPAC



Aluminium-Rohrrahmen
Sitzfläche aus gebogenen Aluminiumlatten
Rückenlehne aus gebogenen Aluminiumlatten
Leisegleiter
Stapelbarkeit : x 6 (Stapelhöhe : 101 cm)
Kombination Zubehör:
SET MIT 2 OUTDOOR SITZKISSEN 41 X 45 CM - COLOR MIX

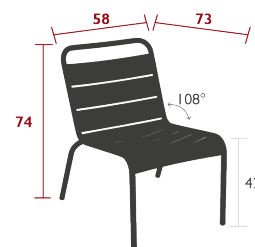

4 kg

4212 - LOUNGE-SESSEL
DESIGN FRÉDÉRIC SOFIA

PRIVATHAUSHALT | ÖFFENTLICHE | INTENSIVE | 9 IPAC



Aluminium-Rohrrahmen
Sitzfläche aus gebogenen Aluminiumlatten
Rückenlehne aus gebogenen Aluminiumlatten
Armlehnen aus Aluminiumlatten
Leisegleiter
Stapelbarkeit : x 6 (Stapelhöhe : 101 cm)
Kombination Zubehör:
ARMLEHNENREGAL - BELLEVIE
SET MIT 2 OUTDOOR SITZKISSEN 41 X 45 CM - COLOR MIX

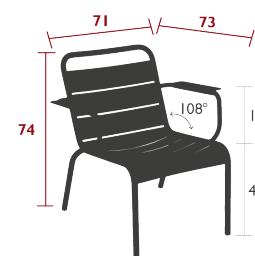

5 kg

LUXEMBOURG, COLOR MIX & ENVIE D'AILLEURS



LUXEMBOURG LOUNGE

4104 - TIEFER SESSEL
DESIGN FRÉDÉRIC SOFIA

PRIVATHAUSHALT | ÖFFENTLICHE | INTENSIVE | 9 IPAC | 22



Aluminium-Rohrrahmen
Sitzfläche aus gebogenen Aluminiumlatten
Rückenlehne aus gebogenen Aluminiumlatten
Armlehnen aus Aluminiumlatten
Leisegleiter
Stapelbarkeit : x 6 (Stapelhöhe : 102 cm)
Kombination Zubehör:
OUTDOOR KISSEN 96 X 47 CM - BASICS
SET MIT 2 OUTDOOR SITZKISSEN 41 X 45 CM - COLOR MIX
KOPFSTÜTZE TIEFER SESSEL - LUXEMBOURG

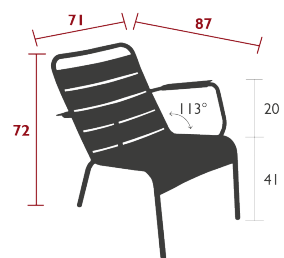

5.9 kg

4165 - KOPFSTÜTZE TIEFER SESSEL
DESIGN FRÉDÉRIC SOFIA

PRIVATHAUSHALT | ÖFFENTLICHE | INTENSIVE | 9 IPAC | 22



Aluminium-Rohrrahmen
Gewebe aus Duo oder Stereo TOG Batyline® - Hochfestes Polyester mit garngefärbtem PVC-Mantel
Erhältliche Farben: Siehe begrenzte Farbkarte
Kombination Zubehör:
TIEFER SESSEL - LUXEMBOURG
TIEFER SESSEL AUS STAHL - LUXEMBOURG

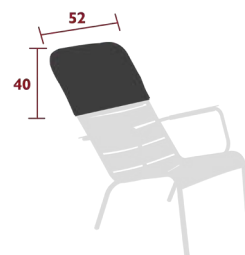

0.74 kg

4105 - TIEFER SESSEL DUO
DESIGN FRÉDÉRIC SOFIA

PRIVATHAUSHALT | ÖFFENTLICHE | INTENSIVE | 9 IPAC | x2 | 22



Aluminium-Rohrrahmen
Sitzfläche aus gebogenen Aluminiumlatten
Rückenlehne aus gebogenen Aluminiumlatten
Armlehnen aus Aluminiumlatten
Leisegleiter
Stapelbarkeit : x 4 (Stapelhöhe : 85 cm)

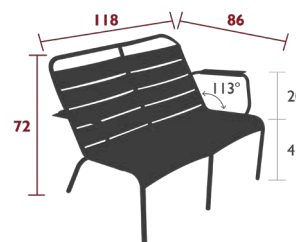

11 kg

4116 - 2-SITZER-GARTENBANK
DESIGN FRÉDÉRIC SOFIA

NEW | PRIVATHAUSHALT | ÖFFENTLICHE | INTENSIVE | 9 IPAC | x2 | 22



Aluminium-Rohrrahmen
Sitzfläche aus gebogenen Aluminiumlatten
Rückenlehne aus gebogenen Aluminiumlatten
Armlehnen aus Aluminiumlatten
Leisegleiter
Kombination Zubehör:
ARMLEHNENREGAL - BELLEVIE
OUTDOOR BANK SITZKISSEN 106 X 35 CM - COLOR MIX

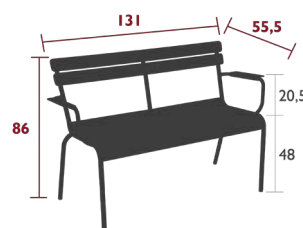

11 kg

LUXEMBOURG LOUNGE

4160 - KLEINER NIEDRIGER TISCH / FUSSTEIL 44 X 42 CM
 DESIGN FRÉDÉRIC SOFIA

PRIVATHAUSHALT | ÖFFENTLICHE | INTENSIVE | 9 IPAC | 22



Tischplatte aus Aluminiumlatten
 Füße aus Aluminiumrohr
 Leisegleiter

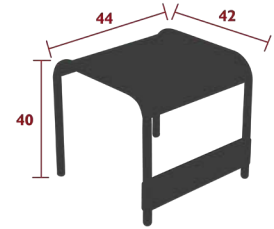

3 kg

4161 - GROSSER NIEDRIGER TISCH / BANK 86 X 44 CM
 DESIGN FRÉDÉRIC SOFIA

PRIVATHAUSHALT | ÖFFENTLICHE | INTENSIVE | 9 IPAC | 22



Tischplatte aus Aluminiumlatten
 Füße aus Aluminiumrohr
 Leisegleiter

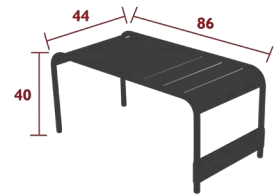

5 kg

4168 - NIEDRIGER TISCH MIT ROLLEN 105 X 72 CM

PRIVATHAUSHALT | ÖFFENTLICHE | INTENSIVE | 9 IPAC | 22



Tischplatte aus Aluminiumlatten
 Füße aus Aluminiumrohr
 Aluminiumräder mit Lauffläche aus weichem PVC : Körper der Rollen aus lackiertem Aluminium
 Leisegleiter

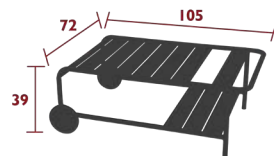

10.6 kg

LUXEMBOURG STAHL

4121 - STAHLSTUHL
DESIGN FRÉDÉRIC SOFIA

PRIVATHAUSHALT | ÖFFENTLICHE | INTENSIVE

6 IPAC



Stahlrohr-Rahmen
Sitzfläche aus gebogenen Stahllatten
Rückenlehne aus gebogenen Stahllatten
Leisegleiter
Stapelbarkeit : x 8 (Stapelhöhe : 118 cm)
Kombination Zubehör:
OUTDOOR SITZKISSEN SKIN 45 X 40 CM - BASICS
OUTDOOR SITZKISSEN 37 X 41 CM - BASICS
OUTDOOR SITZKISSEN 41 X 38 CM - COLOR MIX

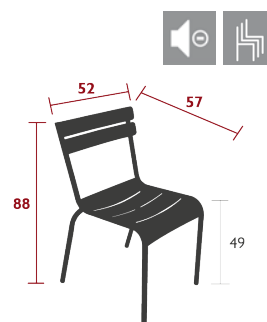

10 kg

4122 - BRIDGE AUS STAHL
DESIGN FRÉDÉRIC SOFIA

PRIVATHAUSHALT | ÖFFENTLICHE | INTENSIVE

6 IPAC



Stahlrohr-Rahmen
Sitzfläche aus gebogenen Stahllatten
Rückenlehne aus gebogenen Stahllatten
Armlehnen aus Stahllatten
Leisegleiter
Stapelbarkeit : x 4 (Stapelhöhe : 100 cm)
Kombination Zubehör:
OUTDOOR SITZKISSEN 37 X 41 CM - BASICS
OUTDOOR SITZKISSEN SKIN 45 X 40 CM - BASICS
ARMLEHNENREGAL - BELLEVIE
OUTDOOR SITZKISSEN 41 X 38 CM - COLOR MIX

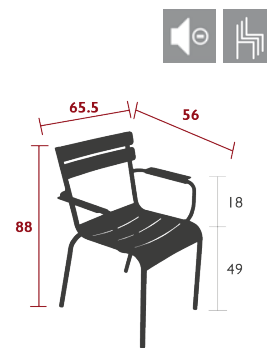

11 kg

4124 - TIEFER SESSEL AUS STAHL
DESIGN FRÉDÉRIC SOFIA

PRIVATHAUSHALT | ÖFFENTLICHE | INTENSIVE

6 IPAC



Stahlrohr-Rahmen
Sitzfläche aus gebogenen Stahllatten
Rückenlehne aus gebogenen Stahllatten
Armlehnen aus Stahllatten
Leisegleiter
Stapelbarkeit : x 4 (Stapelhöhe : 90 cm)
Kombination Zubehör:
OUTDOOR KISSEN 96 X 47 CM - BASICS
SET MIT 2 OUTDOOR SITZKISSEN 41 X 45 CM - COLOR MIX
KOPFSTÜTZE TIEFER SESSEL - LUXEMBOURG

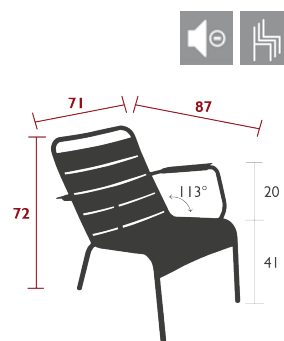

14.5 kg

4151 - MINIATURSTUHL (MASSSTAB 1:6)
DESIGN FRÉDÉRIC SOFIA



Stahl
415165 ● Lindgrün 415101 ○ Baumwollweiß

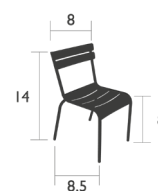

0.11 kg

LUXEMBOURG KID

4106 - STUHL

PRIVATHAUSHALT | ÖFFENTLICHE | INTENSIVE | 9 IPAC | 22



Aluminium-Rohrrahmen
 Sitzfläche aus gebogenen Aluminiumlatten
 Rückenlehne aus gebogenen Aluminiumlatten
 Sicherheit bei Verwendung durch Kinder von 3 bis 6 Jahren
 (gemäß europäischen Normen)
Stapelbarkeit : x 3 (Stapelhöhe : 60 cm)



1.1 kg

4109 - BANK

PRIVATHAUSHALT | ÖFFENTLICHE | INTENSIVE | 9 IPAC | 22



Aluminium-Rohrrahmen
 Sitzfläche aus gebogenen Aluminiumlatten
 Rückenlehne aus gebogenen Aluminiumlatten
 Sicherheit bei Verwendung durch Kinder von 3 bis 6 Jahren
 (gemäß europäischen Normen)
Stapelbarkeit : x 3 (Stapelhöhe : 60 cm)

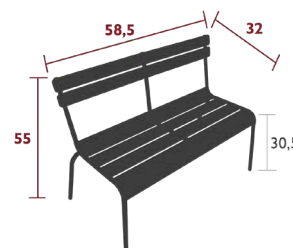

2.8 kg

4170 - TISCH 57 X 57 CM

PRIVATHAUSHALT | ÖFFENTLICHE | INTENSIVE | 8 IPAC | 22



Tischplatte aus Stahlblech
 Füße aus Stahlrohr
 Aluminiumrahmen unter der Tischplatte
 Leisegleiter

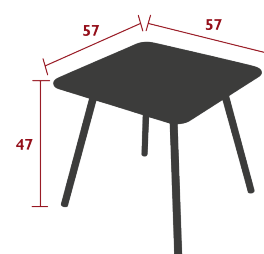

7 kg

4171 - TISCH 76 X 55,5 CM

PRIVATHAUSHALT | ÖFFENTLICHE | INTENSIVE | 8 IPAC | 22



Tischplatte aus Stahlblech
 Füße aus Stahlrohr
 Verstrebung unter der Tischplatte aus Aluminium
 Leisegleiter

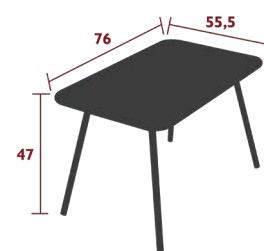

8.5 kg

MONCEAU **ESSBEREICH**

4805 - HOCKER
DESIGN STUDIO FERMOB

PRIVATHAUSHALT | ÖFFENTLICHE | INTENSIVE | 6 IPAC | 16



Stahlrohr-Rahmen
Sitzfläche aus Stahllatten
Leisegleiter
Stapelbarkeit : x 11 (Stapelhöhe : 140 cm)
Erhältliche Farben: Siehe begrenzte Farbkarte
Kombination Zubehör:
OUTDOOR SITZKISSEN 41 X 38 CM - COLOR MIX

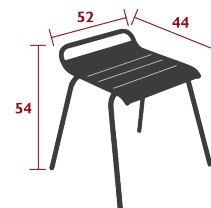

5.1 kg

4803 - BRIDGE
DESIGN STUDIO FERMOB

PRIVATHAUSHALT | ÖFFENTLICHE | INTENSIVE | 6 IPAC | 16



Stahlrohr-Rahmen
Sitzfläche aus Stahllatten
Rückenlehne aus Stahllatten
Armlehnen aus Stahlrohr
Leisegleiter
Stapelbarkeit : x 10 (Stapelhöhe : 150 cm)
Erhältliche Farben: Siehe begrenzte Farbkarte
Kombination Zubehör:
OUTDOOR SITZKISSEN 41 X 38 CM - COLOR MIX

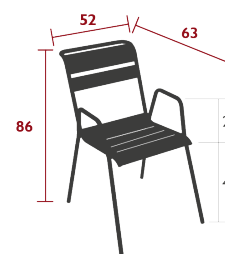

6.4 kg

4802 - SESSEL
DESIGN STUDIO FERMOB

PRIVATHAUSHALT | ÖFFENTLICHE | INTENSIVE | 6 IPAC | 16



Stahlrohr-Rahmen
Sitzfläche aus Stahllatten
Rückenlehne aus Stahllatten
Armlehnen aus Stahllatten
Leisegleiter
Stapelbarkeit : x 10 (Stapelhöhe : 150 cm)
Erhältliche Farben: Siehe begrenzte Farbkarte
Kombination Zubehör:
OUTDOOR SITZKISSEN 41 X 38 CM - COLOR MIX

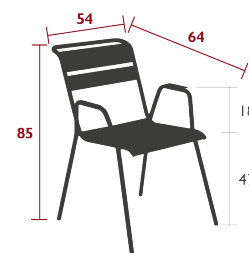

7.5 kg

MONCEAU **ESSBEREICH**

4810 - 2/3-SITZER-BANK

DESIGN STUDIO FERMOB

PRIVATHAUSHALT | ÖFFENTLICHE | INTENSIVE

6
IPAC

x3

16



Stahlrohr-Rahmen
Sitzfläche aus Stahllatten
Rückenlehne aus Stahllatten
Leisegleiter
Stapelbarkeit : x 10 (Stapelhöhe : 145 cm)
Erhältliche Farben: Siehe begrenzte Farbkarte
Kombination Zubehör:
OUTDOOR BANK SITZKISSEN 106 X 35 CM - COLOR MIX

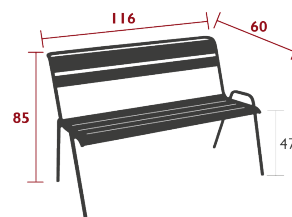

17 kg

4811 - 3/4-SITZER-BANK

DESIGN STUDIO FERMOB

PRIVATHAUSHALT | ÖFFENTLICHE | INTENSIVE

7
IPAC

x4

16



Stahlrohr-Rahmen
Sitzfläche aus Stahllatten
Leisegleiter
Erhältliche Farben: Siehe begrenzte Farbkarte

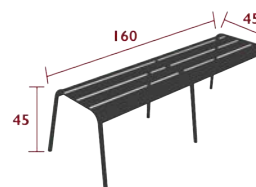

14.5 kg

4831 - TISCH 146 X 80 CM

DESIGN STUDIO FERMOB

PRIVATHAUSHALT | ÖFFENTLICHE | INTENSIVE

7
IPAC

x6

16



Tischplatte aus gelochtem Stahlblech
Füße aus Stahlrohr
Erhältliche Farben: Siehe begrenzte Farbkarte
Kombination Zubehör:
SCHUTZHÜLLE 160 X 100 FÜR TISCHE - SCHUTZHÜLLEN

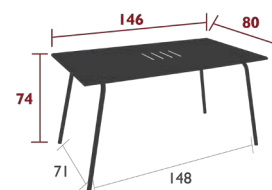

25.5 kg

4832 - TISCH 194 X 94 CM

DESIGN STUDIO FERMOB

PRIVATHAUSHALT | ÖFFENTLICHE | INTENSIVE

7
IPAC

x8

16



Tischplatte aus gelochtem Stahlblech
Füße aus Stahlrohr
Erhältliche Farben: Siehe begrenzte Farbkarte
Kombination Zubehör:
SCHUTZHÜLLE 210 X 100 FÜR TISCHE - SCHUTZHÜLLEN

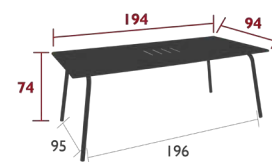

41 kg

MONCEAU, APLÓ ALTO & IOS



MONCEAU, OULALA & BALAD



MONCEAU LOUNGE

4806 - SCHAUKELSTUHL

DESIGN STUDIO FERMOB

PRIVATHAUSHALT | ÖFFENTLICHE | INTENSIVE | 6 IPAC | 16



Stahlrohr-Rahmen
Sitzfläche aus Stahllatten
Rückenlehne aus Stahllatten
Armlehnen aus Stahlrohr
Erhältliche Farben: Siehe begrenzte Farbkarte
Kombination Zubehör:
SET MIT 2 OUTDOOR SITZKISSEN 41 X 45 CM - COLOR MIX

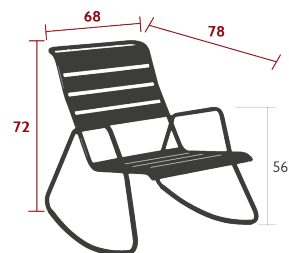

11 kg

4804 - TIEFER SESSEL

DESIGN STUDIO FERMOB

PRIVATHAUSHALT | ÖFFENTLICHE | INTENSIVE | 6 IPAC | 16



Stahlrohr-Rahmen
Sitzfläche aus Stahllatten
Rückenlehne aus Stahllatten
Armlehnen aus Stahlrohr
Leisegleiter
Stapelbarkeit : x 16 (Stapelhöhe : 137 cm)
Erhältliche Farben: Siehe begrenzte Farbkarte
Kombination Zubehör:
SET MIT 2 OUTDOOR SITZKISSEN 41 X 45 CM - COLOR MIX

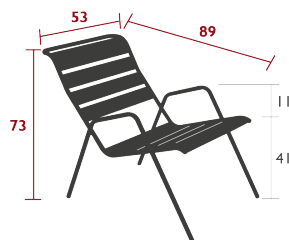

8.6 kg

4840 - FUSSTEIL

DESIGN STUDIO FERMOB

PRIVATHAUSHALT | ÖFFENTLICHE | INTENSIVE | 6 IPAC | 16



Stahllatten
Füße aus Stahlrohr
Leisegleiter
Stapelbarkeit : x 10 (Stapelhöhe : 144 cm)
Erhältliche Farben: Siehe begrenzte Farbkarte

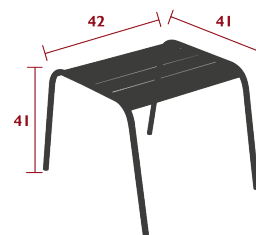

3.8 kg

4841 - NIEDRIGER TISCH 57 X 57 CM

DESIGN STUDIO FERMOB

PRIVATHAUSHALT | ÖFFENTLICHE | INTENSIVE | 7 IPAC | 16



Tischplatte aus gelochtem Stahlblech
Füße aus Stahlrohr
Leisegleiter
Erhältliche Farben: Siehe begrenzte Farbkarte

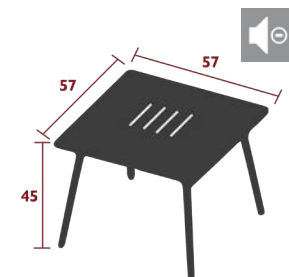

6 kg

MONTMARTRE

4601 - STUHL

PRIVATHAUSHALT | ÖFFENTLICHE | INTENSIVE

6⁷
IPAC



Stahldrahtgestell
Sitzfläche aus gelochtem Stahlblech
Rückenlehne aus Stahldraht
Stapelbarkeit : x 10 (Stapelhöhe : 160 cm)
Erhältliche Farben: Siehe begrenzte Farbkarte
Kombination Zubehör:
OUTDOOR SITZKISSEN Ø 39 CM - BASICS
OUTDOOR SITZKISSEN Ø 40 CM - COLOR MIX

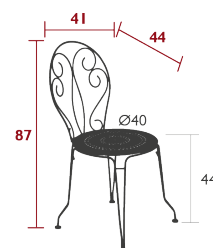

6 kg

4602 - SESSEL

PRIVATHAUSHALT | ÖFFENTLICHE | INTENSIVE

6⁷
IPAC



Stahldrahtgestell
Sitzfläche aus gelochtem Stahlblech
Rückenlehne aus Stahldraht
Armlehnen aus Stahldraht
Stapelbarkeit : x 7 (Stapelhöhe : 135 cm)
Erhältliche Farben: Siehe begrenzte Farbkarte
Kombination Zubehör:
OUTDOOR SITZKISSEN Ø 43 CM - BASICS

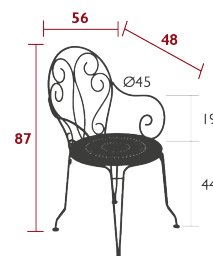

7.3 kg

1060 - TRAGBARE BAR

PRIVATHAUSHALT | ÖFFENTLICHE | INTENSIVE

6⁷
IPAC



Stahldrahtgestell
Tischplatte aus gelochtem Stahlblech
Erhältliche Farben: Siehe begrenzte Farbkarte

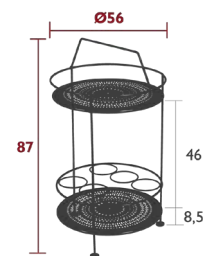

4.5 kg

MONTMARTRE

0630 - TISCH Ø 96 CM

PRIVATHAUSHALT | ÖFFENTLICHE | INTENSIVE

6⁷
IPAC

16
x 5



Tischplatte aus gelochtem Stahlblech
FüÙe aus Stahlrohr und Stahldraht
Sonnenschirmloch : Stangen max. Ø 39 mm
Erhältliche Farben: Siehe begrenzte Farbkarte

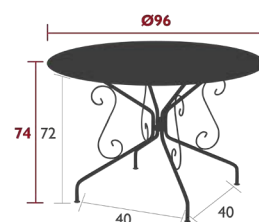

10.5 kg

0631 - TISCH Ø 117 CM

PRIVATHAUSHALT | ÖFFENTLICHE | INTENSIVE

6⁷
IPAC

16
x 6



Tischplatte aus gelochtem Stahlblech
FüÙe aus Stahlrohr und Stahldraht
Sonnenschirmloch : Stangen max. Ø 39 mm
Erhältliche Farben: Siehe begrenzte Farbkarte

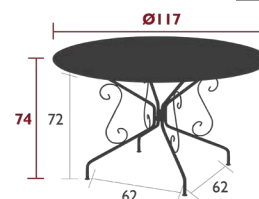

14.2 kg



MONTMARTRE

MÖBEL

NEVADO

3219 - HOLZTRAGE
DESIGN STUDIO FERMOB

PRIVATHAUSHALT ÖFFENTLICHE INTENSIVE

6
IPAC



Gestell aus Flachstahl
Abnehmbares Tablett aus Stahlblech
Erhältliche Farben: Siehe begrenzte Farbkarte

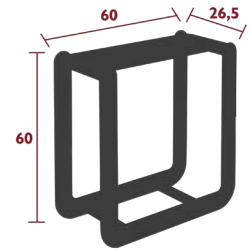

11 kg



NEVADO

OLÉRON

5501 - STUHL

DESIGN STUDIO FERMOB

PRIVATHAUSHALT | ÖFFENTLICHE | INTENSIVE

10
IPAC



Aluminium-Rohrrahmen
Sitzfläche aus Duo oder Stereo TOG Batyline® Outdoor-Fasern
- Hochfestes Polyester mit garbgefärbtem PVC-Mantel
Rückenlehne aus Duo oder Stereo TOG Batyline® Outdoor-Fasern - Hochfestes Polyester mit garbgefärbtem PVC-Mantel
Erhältliche Farben: Siehe begrenzte Farbkarte

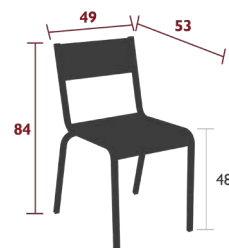

2.1 kg

5502 - BRIDGE

DESIGN STUDIO FERMOB

PRIVATHAUSHALT | ÖFFENTLICHE | INTENSIVE

10
IPAC



Aluminium-Rohrrahmen
Sitzfläche aus Duo oder Stereo TOG Batyline® Outdoor-Fasern
- Hochfestes Polyester mit garbgefärbtem PVC-Mantel
Rückenlehne aus Duo oder Stereo TOG Batyline® Outdoor-Fasern - Hochfestes Polyester mit garbgefärbtem PVC-Mantel
Armlehnen aus Aluminiumrohr
Erhältliche Farben: Siehe begrenzte Farbkarte

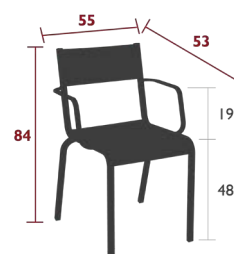

2.3 kg

OPÉRA+

0911 - STUHL

DESIGN STUDIO FERMOB

PRIVATHAUSHALT | ÖFFENTLICHE | INTENSIVE

6⁷
IPAC



Stahldrahtgestell
Sitzfläche aus Stahlblech
Rückenlehne aus Stahldraht
Stapelbarkeit : x 10 (Stapelhöhe : 180 cm)
Kombination Zubehör:
OUTDOOR SITZKISSEN Ø 39 CM - BASICS
OUTDOOR SITZKISSEN Ø 40 CM - COLOR MIX

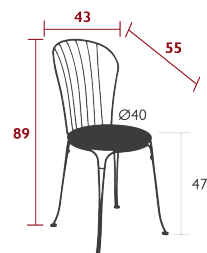

5.7 kg



0912 - BRIDGE

DESIGN STUDIO FERMOB

PRIVATHAUSHALT | ÖFFENTLICHE | INTENSIVE

6⁷
IPAC



Stahldrahtgestell
Sitzfläche aus Stahlblech
Rückenlehne aus Stahldraht
Armlehnen aus Stahldraht
Stapelbarkeit : x 4 (Stapelhöhe : 120 cm)
Kombination Zubehör:
OUTDOOR SITZKISSEN Ø 39 CM - BASICS
OUTDOOR SITZKISSEN Ø 40 CM - COLOR MIX

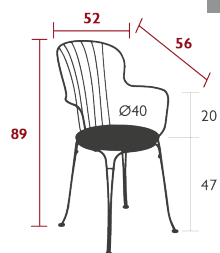

5.9 kg



0949 - TISCH Ø 67 CM

DESIGN STUDIO FERMOB

PRIVATHAUSHALT | ÖFFENTLICHE | INTENSIVE

6⁷
IPAC

x2



Tischplatte aus Stahlblech
Füße aus Stahlrohr
Flachstahlband
Befestigungssystem des Gestells an der Tischplatte
Befestigungssystem des Gestells am Band

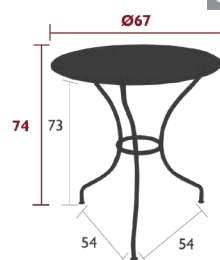

7.6 kg



0948 - TISCH Ø 96 CM

DESIGN STUDIO FERMOB

PRIVATHAUSHALT | ÖFFENTLICHE | INTENSIVE

6⁷
IPAC

x5



Tischplatte aus Stahlblech
Füße aus Stahlrohr
Sonnenschirmloch : Stangen max. Ø 40 mm
Flachstahlband
Befestigungssystem des Gestells an der Tischplatte
Befestigungssystem des Gestells am Flachstahlband
Kombination Zubehör:
SONNENSCHIRM Ø 250 CM - SHADOO

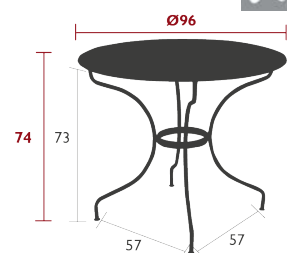

10.6 kg





OPERATI, SHADOO & MOON!

MÖBEL

OPÉRA+

0950 - TISCH Ø 117 CM

DESIGN STUDIO FERMOB

PRIVATHAUSHALT | ÖFFENTLICHE | INTENSIVE

6⁷
IPAC

x8

22



Tischplatte aus Stahlblech
 Füße aus Stahlrohr
 Sonnenschirmloch : Stangen max. Ø 40 mm
 Flachstahlband
 Befestigungssystem des Gestells an der Tischplatte
 Befestigungssystem des Gestells am Flachstahlband
 2er-Set Tischkeile für die Überwinterung
Kombination Zubehör:
 SONNENSCHIRM Ø 250 CM - SHADOO

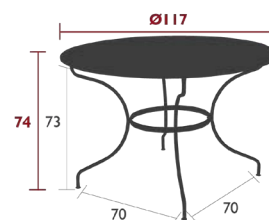

16.4 kg

0946 - CARRONDE TISCH 82 X 82 CM

DESIGN STUDIO FERMOB

PRIVATHAUSHALT | ÖFFENTLICHE | INTENSIVE

6⁷
IPAC

x4

22



Tischplatte aus Stahlblech
 Füße aus Stahlrohr
 Flachstahlband
 Befestigungssystem des Gestells an der Tischplatte
 Befestigungssystem des Gestells am Flachstahlband

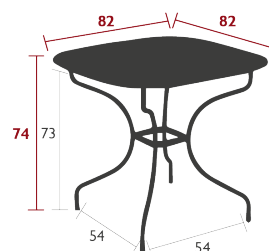

12.5 kg

0947 - OVALER TISCH 160 X 90 CM

DESIGN STUDIO FERMOB

PRIVATHAUSHALT | ÖFFENTLICHE | INTENSIVE

6⁷
IPAC

x8

22



Tischplatte aus Stahlblech
 Füße aus Stahlrohr
 Flachstahlband
 Befestigungssystem des Gestells an der Tischplatte
 Befestigungssystem des Gestells am Flachstahlband
 2er-Set Tischkeile, damit das Regenwasser ablaufen kann
Kombination Zubehör:
 SCHUTZHÜLLE 160 X 100 FÜR TISCHE - SCHUTZHÜLLEN

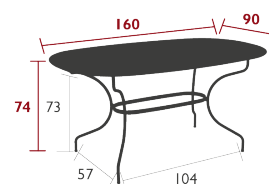

27.5 kg



OULALA

9009 - 3 SATZTISCHE
DESIGN STUDIO FERMOB

PRIVATHAUSHALT | ÖFFENTLICHE | INTENSIVE | 6⁷ IPAC | 3



Tischplatte aus Stahlblech
FüÙe aus Stahldraht
Erhaltliche Farben: Siehe begrenzte Farbkarte

- 900905 ●●● Schwarzkirsche / Ockerrot / Chili = Blumiges Erlebnis
- 900906 ●●● Acapulcoblau / Gletscherminze / Gewittergrau = Retro-Mix
- 900907 ●●● Rosmarin / Kaktus / Lehmgrau = Natur pur

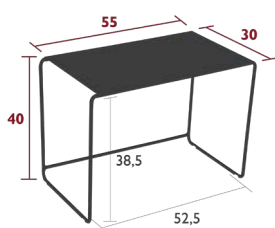

3.7 kg

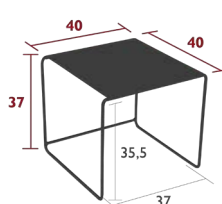

3.5 kg

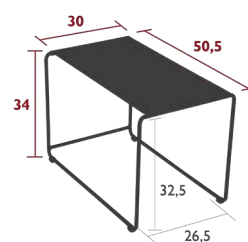

3.6 kg

10.8 kg



OULALA

Bis zu 1,2 m lang!
Ideal als Couchtisch fur angeregte Gesprache.



OULALA

Kombination fur den Einsatz
in einer Lounge.

OULALA, BALAD & ITAC

Clever kombiniert,
perfekt als Sofa-Beistelltisch.

MÖBEL



PASAIA

3200 - DUSCHE

DESIGN MERMELADA ESTUDIO

PRIVATHAUSHALT ÖFFENTLICHE INTENSIVE

10
IPAC



Gestell aus Aluminiumrohr
„Wasserfall“-Effekt
Einfacher Anschluss am Gartenschlauch
Lattenrost aus Aluminium und PVC-Latten in Holzoptik
Zylindersystem zur Gewährleistung der Ebenheit und Stabilität
Erhältliche Farben: Siehe begrenzte Farbkarte

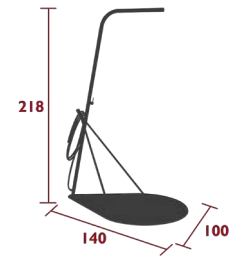

23.5 kg

PÉTALE

7238 - TISCH 60 X 70 CM

DESIGN PHILIPPE MATHIEU

PRIVATHAUSHALT | ÖFFENTLICHE | INTENSIVE

6⁷
IPAC

x2

22



Tischplatte aus Stahlblech
Füße aus Stahlrohr
Klappbarer und ineinander schiebbarer Tisch
Klappgriff zum Öffnen/Schließen der Platte
Leisegleiter

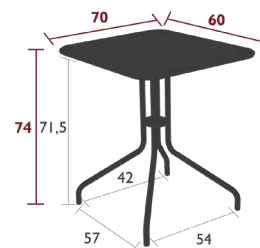

18.2 kg

7237 - TISCH 110 X 70 CM

DESIGN PHILIPPE MATHIEU

PRIVATHAUSHALT | ÖFFENTLICHE | INTENSIVE

6⁷
IPAC

x4

22



Tischplatte aus Stahlblech
Füße aus Stahlrohr
Ineinander schiebbare Tische
Klappbarer und ineinander schiebbarer Tisch
Klappgriff zum Öffnen/Schließen der Platte
Leisegleiter
Tisch montiert geliefert

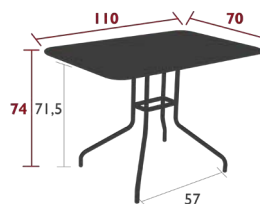

20.2 kg

MÖBEL

PICOLINO

3249 - ÜBERTOPF H.63 CM
DESIGN STUDIO FERMOB

NEW

PRIVATHAUSHALT | ÖFFENTLICHE | INTENSIVE

6
IPAC



Stahldrahtgestell
Regal aus Stahlblech

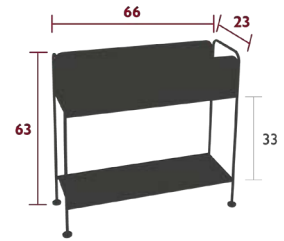

9.7 kg



PICOLINO



PICOLINO

PLEIN AIR

8301 - STUHL

DESIGN PASCAL MOURGUE

PRIVATHAUSHALT | ÖFFENTLICHE | INTENSIVE

7
IPAC



Gestell aus Stahlrohr
 Sitzfläche aus Duo oder Stereo TOG Batyline® Outdoor-Gewebe - Hochfestes Polyester mit garnefärbtem PVC-Mantel
 Rückenlehne aus Duo oder Stereo TOG Batyline® Outdoor-Gewebe - Hochfestes Polyester mit garnefärbtem PVC-Mantel
 Erhältliche Farben: Siehe begrenzte Farbkarte

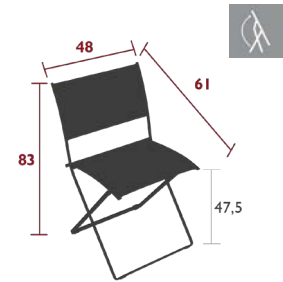

4.3 kg



8303 - BRIDGE

DESIGN PASCAL MOURGUE

PRIVATHAUSHALT | ÖFFENTLICHE | INTENSIVE

7
IPAC



Gestell aus Stahlrohr
 Sitzfläche aus Duo oder Stereo TOG Batyline® Outdoor-Gewebe - Hochfestes Polyester mit garnefärbtem PVC-Mantel
 Rückenlehne aus Duo oder Stereo TOG Batyline® Outdoor-Gewebe - Hochfestes Polyester mit garnefärbtem PVC-Mantel
 Armlehnen aus Aluminiumguss
 Erhältliche Farben: Siehe begrenzte Farbkarte

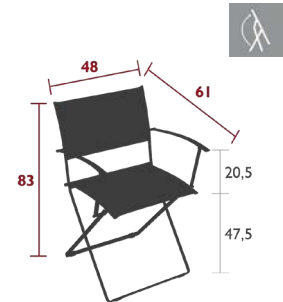

4.8 kg



PLEIN AIR & ENVIE D'AILLEURS

MÖBEL

QUIBERON

3210 - BEISTELLTISCH
DESIGN STUDIO FERMOB

PRIVATHAUSHALT ÖFFENTLICHE INTENSIVE

7
IPAC



Gestell aus Aluminiumrohr
Tischplatte aus gelochtem Stahlblech
Integrierte Rollen

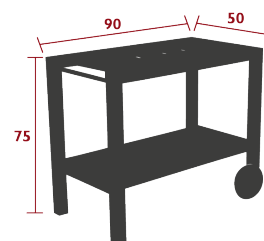

16 kg



REST'O

8810 - TISCH Ø 60 CM

DESIGN TRISTAN LOHNER

PRIVATHAUSHALT | ÖFFENTLICHE | INTENSIVE

9
IPAC

2
x 2

22



Tischplatte aus Stahlblech
 Füße aus Aluminiumrohr
 Innere Stahlstange
 Klappbarer und ineinander schiebbarer Tisch
 Klappgriff aus Aluminium zum Öffnen/Schließen der Tischplatte
 Schutzanschläge für sicheres Einklappen der Platten ohne Schleifen
 Gleiter höhenverstellbar

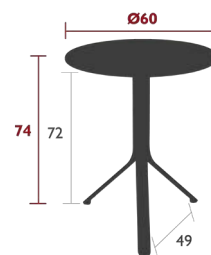

7.5 kg

8813 - TISCH 57 X 57 CM

DESIGN TRISTAN LOHNER

PRIVATHAUSHALT | ÖFFENTLICHE | INTENSIVE

9
IPAC

2
x 2

22



Tischplatte aus Stahlblech
 Füße aus Aluminiumrohr
 Innere Stahlstange
 Klappbarer und ineinander schiebbarer Tisch
 Klappgriff aus Aluminium zum Öffnen/Schließen der Tischplatte
 Schutzanschläge für sicheres Einklappen der Platten ohne Schleifen
 Gleiter höhenverstellbar

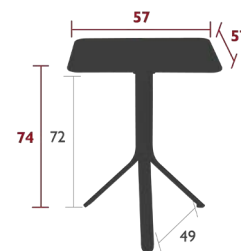

7.8 kg



RESTO, LUXEMBOURG & MOON!

MÖBEL

RIBAMBELLE

5221 - TISCH MIT 2 EINLEGEPLATTEN | 149/234 X 100 CM

DESIGN STUDIO FERMOB

PRIVATHAUSHALT ÖFFENTLICHE INTENSIVE

10
IPAC

x10

22



Tischplatte aus Aluminiumblech
FüÙe aus Aluminiumrohr
Teleskopsystem mit Mechanismus auf Edelstahlkugellagern
Aufbewahrungsfach für die Verlängerungen unter der Tischplatte
2er-Set Tischkeile, damit das Regenwasser ablaufen kann
Kombination Zubehör:
SCHUTZHÜLLE 160 X 100 FÜR TISCHE - SCHUTZHÜLLEN

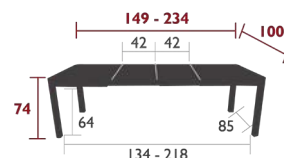

41.2 kg

5222 - TISCH MIT 3 EINLEGEPLATTEN | 149/299 X 100 CM

DESIGN STUDIO FERMOB

PRIVATHAUSHALT ÖFFENTLICHE INTENSIVE

10
IPAC

x14

22



Tischplatte aus Aluminiumblech
FüÙe aus Aluminiumrohr
Teleskopsystem mit Mechanismus auf Edelstahlkugellagern
Aufbewahrungsfach für die Verlängerungen unter der Tischplatte
2er-Set Tischkeile, damit das Regenwasser ablaufen kann
Kombination Zubehör:
SCHUTZHÜLLE 160 X 100 FÜR TISCHE - SCHUTZHÜLLEN

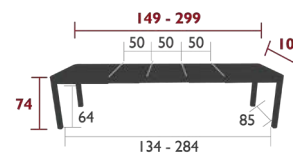

50.4 kg



ROMANE

2131 - TISCH Ø 137 CM

PRIVATHAUSHALT | ÖFFENTLICHE | INTENSIVE

7
IPAC

x 8

22



Tischplatte aus Stahlblech
 Füße aus Stahlrohr
 Flachbandeisen
 2er-Set Tischkeile, damit das Regenwasser ablaufen kann
 Gleiter höhenverstellbar

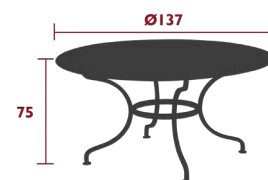

51 kg

2134 - TISCH 180 X 100 CM

PRIVATHAUSHALT | ÖFFENTLICHE | INTENSIVE

8
IPAC

x 10

22



Tischplatte aus Stahlblech
 Füße aus Stahlrohr
 Flachbandeisen
 2er-Set Tischkeile, damit das Regenwasser ablaufen kann
 Gleiter höhenverstellbar
Kombination Zubehör:
 SCHUTZHÜLLE 210 X 100 FÜR TISCHE - SCHUTZHÜLLEN

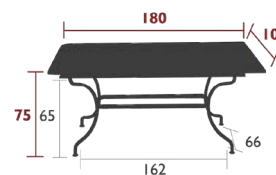

61 kg

2138 - TISCH ZUM AUSZIEHEN 200/300 X 100 CM

PRIVATHAUSHALT | ÖFFENTLICHE | INTENSIVE

8
IPAC

x 14

22



Tischplatte aus Stahlblech
 Füße aus Stahlrohr
 Flachbandeisen
 2er-Set Tischkeile, damit das Regenwasser ablaufen kann
 Gleiter höhenverstellbar
Kombination Zubehör:
 SCHUTZHÜLLE 210 X 100 FÜR TISCHE - SCHUTZHÜLLEN

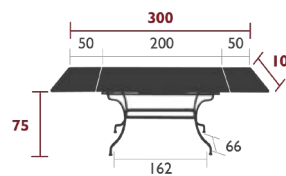

100 kg

ROMANE & LOUVRE

MÖBEL



RYTHMIC

4402 - SESSEL
DESIGN ARCHIRIVOLTO

PRIVATHAUSHALT | ÖFFENTLICHE | INTENSIVE

7
IPAC



Stahlrohrgestell
Sitzfläche aus Stahlblech
Rückenlehne aus Stahllatten
Armlehnen aus Stahllatten
Leisegleiter
Stapelbarkeit : x 5 (Stapelhöhe : 86 cm)

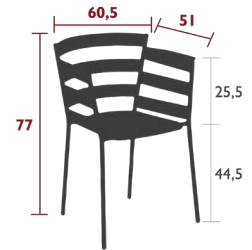

6.5 kg

RYTHMIC



SALSA

3270 - KLEINER TISCH
DESIGN GOULA & FIGUERA

PRIVATHAUSHALT | ÖFFENTLICHE | INTENSIVE

6⁸
IPAC



Tischplatte aus Stahlblech
FüÙe aus Stahlrohr
Korb perforiertes Stahlblech
Leisegleiter

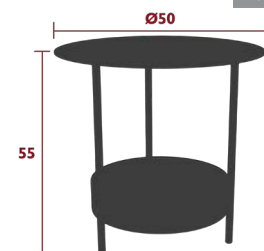

8 kg

3271 - NIEDRIGER TISCH | 113 X 58 CM
DESIGN GOULA & FIGUERA

PRIVATHAUSHALT | ÖFFENTLICHE | INTENSIVE

6
IPAC



Tischplatte aus Stahlblech
FüÙe aus Stahlrohr
Korb perforiertes Stahlblech
Leisegleiter

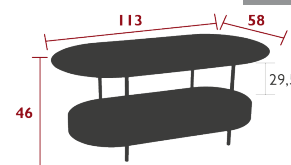

22.5 kg



SALSA & ÉVASION

MÖBEL

SIXTIES

1701 - STUHL

DESIGN FRÉDÉRIC SOFIA

PRIVATHAUSHALT | ÖFFENTLICHE | INTENSIVE

10
IPAC



Gestell aus Aluminiumrohr
Sitzfläche aus Polyethylengeflecht
Rückenlehne aus Polyethylengeflecht
Erhältliche Farben: Siehe begrenzte Farbkarte

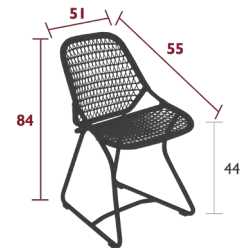

2.5 kg

1704 - SESSEL

DESIGN FRÉDÉRIC SOFIA

PRIVATHAUSHALT | ÖFFENTLICHE | INTENSIVE

10
IPAC



Gestell aus Aluminiumrohr
Sitzfläche aus Polyethylengeflecht
Rückenlehne aus Polyethylengeflecht
Erhältliche Farben: Siehe begrenzte Farbkarte

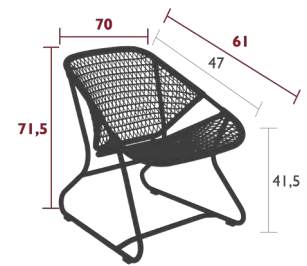

4.4 kg

1706 - SCHAUKELSTUHL

DESIGN FRÉDÉRIC SOFIA

PRIVATHAUSHALT | ÖFFENTLICHE | INTENSIVE

10
IPAC



Gestell aus Aluminiumrohr
Sitzfläche aus Polyethylengeflecht
Rückenlehne aus Polyethylengeflecht
Erhältliche Farben: Siehe begrenzte Farbkarte

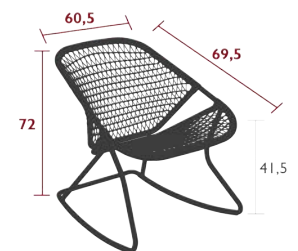

4 kg

SIXTIES

1705 - BANK

DESIGN FRÉDÉRIC SOFIA

PRIVATHAUSHALT | ÖFFENTLICHE | INTENSIVE

10
IPAC

x2



Gestell aus Aluminiumrohr
Sitzfläche aus Polyethylengeflecht
Rückenlehne aus Polyethylengeflecht
Erhältliche Farben: Siehe begrenzte Farbkarte

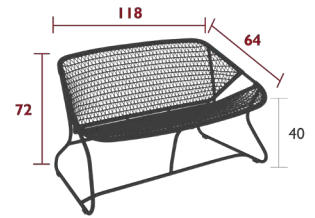

6.7 kg

1721 - NIEDRIGER TISCH 76 X 55.5 CM

DESIGN FRÉDÉRIC SOFIA

PRIVATHAUSHALT | ÖFFENTLICHE | INTENSIVE

8
IPAC



Tischplatte aus Stahlblech
FüÙe aus Stahlrohr
Querstrebe aus Aluminium

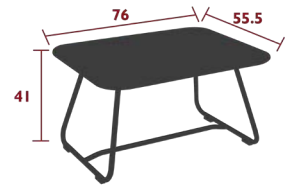

7 kg



SIXTIES & BALAD

MÖBEL

SOMERSET

3237 - BANK
DESIGN STUDIO FERMOB

PRIVATHAUSHALT | ÖFFENTLICHE | INTENSIVE

10
IPAC

x2

22



Struktur Teak
Sitzfläche aus Aluminiumrohr
Rückenlehne aus Aluminiumrohr
Armlehnen aus Teak

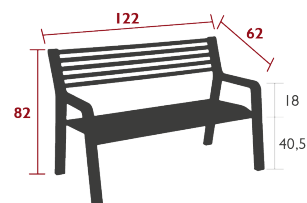

19.1 kg

3232 - SESSEL
DESIGN STUDIO FERMOB

NEW

PRIVATHAUSHALT | ÖFFENTLICHE | INTENSIVE

10
IPAC

5

5



Struktur Teak
Sitzfläche aus gelochtem Aluminiumblech
Rückenlehne aus Aluminiumrohr
Armlehnen aus Teak
Erhältliche Farben: Siehe begrenzte Farbkarte

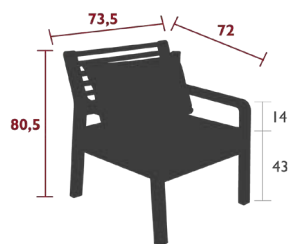

12 kg

3235 - 2-SITZER-SOFA
DESIGN STUDIO FERMOB

NEW

PRIVATHAUSHALT | ÖFFENTLICHE | INTENSIVE

10
IPAC

5

5



Struktur Teak
Sitzfläche aus gelochtem Aluminiumblech
Rückenlehne aus Aluminiumrohr
Armlehnen aus Teak
Erhältliche Farben: Siehe begrenzte Farbkarte

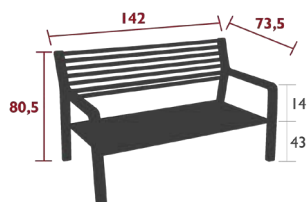

25 kg



- Aluminiumstruktur – leicht, stabil und pflegeleicht – erhältlich in den 5 Farben der Fermob-Farbkarte,
- Exklusiv vom Outdoor-Gewebe-Experten Dickson für Fermob entwickeltes Gewebe.
Rutschhemmende Beschichtung. Erhältlich in 5 Farben :



Kaktus

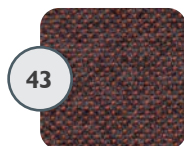

Chili

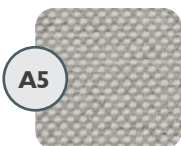

Lehmgrau



Gewittergrau

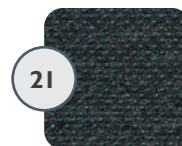

Acapulcoblau

KISSENBEZÜGE FÜR DRAUSSEN



FARBECHTHEIT
BEI
SONNENEINSTRALUNG



WASSERABWEISENDE
BEHANDLUNG



ATMUNGSAKTIV:
SCHNELL TROCKNEND



SCHIMMELBESTÄNDIG
UND
FLECKABWEISEND



REISSFEST UND
ABRIEFEST



ABNEHMBAR



MASCHINENWASCHBAR



Bei schlechtem Wetter innen aufbewahren

FÜLLUNG : HOCHDICHTER SCHAUMSTOFF



**Bequeme
Schaumstoffpolsterung**
Polyester

**Bequeme
Schaumstoffpolsterung**
Dichte 17 kg/m³
Stärke 30 mm

**Schaumstoffpolsterung
mit hoher Dichte**
Dichte 30 kg/m³
Stärke 80 mm



Hochdichter PU-Schaum: Schaumstoff, der seine Ausgangsform nach zusammendrücken wieder annimmt, selbst nach langer Benutzungsdauer.

SO'O

3261 - TISCH Ø 117 CM
DESIGN STUDIO FERMOB

NEW

PRIVATHAUSHALT | ÖFFENTLICHE | INTENSIVE

6
IPAC

x 6

22



Tischplatte aus Stahlblech
Füße aus Stahlrohr
Stützkreuz aus Stahl unter der Tischplatte
2er-Set Tischkeile, damit das Regenwasser ablaufen kann

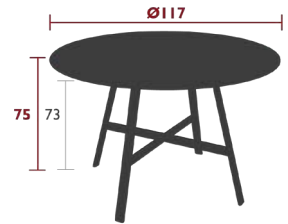

27.4 kg

STRIPE

3260 - STUHL

DESIGN MATALI CRASSET

PRIVATHAUSHALT | ÖFFENTLICHE | INTENSIVE

10
IPAC



Gestell aus Aluminiumrohr
Sitzfläche aus gebogenen Aluminiumlatten
Rückenlehne aus gebogenen Aluminiumlatten
Griff an der Rückseite der Rückenlehne zur einfacheren Handhabung
Leisegleiter
Stapelbarkeit : x 8 (Stapelhöhe : 110 cm)

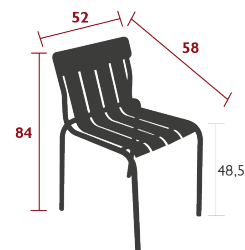

4.9 kg



STUDIE

6911 - STUHL
DESIGN TRISTAN LOHNER



reddot winner 2022
best of the best

PRIVATHAUSHALT | ÖFFENTLICHE | INTENSIVE

10
IPAC



Gestell aus Aluminiumrohr
Sitzfläche aus gebogenem Aluminiumblech
Rückenlehne aus gebogenem Aluminiumblech
Leisegleiter
Stapelbarkeit : x 8 (Stapelhöhe : 120 cm)
Erhältliche Farben: Siehe begrenzte Farbkarte

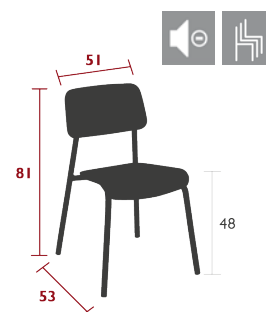

5.9 kg

6912 - BRIDGE
DESIGN TRISTAN LOHNER

PRIVATHAUSHALT | ÖFFENTLICHE | INTENSIVE

10
IPAC



Gestell aus Aluminiumrohr
Sitzfläche aus gebogenem Aluminiumblech
Rückenlehne aus gebogenem Aluminiumblech
Armlehnen aus Aluminiumrohr
Leisegleiter
Stapelbarkeit : x 6 (Stapelhöhe : 108 cm)
Erhältliche Farben: Siehe begrenzte Farbkarte

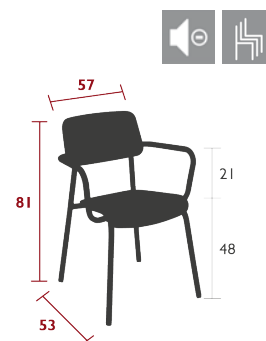

6.4 kg



STUDIO, RIBAMBELLE & MOON!

MÖBEL



SURPRISING

ESSBEREICH

1225 - STUHL

DESIGN HARALD GUGGENBICHLER

PRIVATHAUSHALT | ÖFFENTLICHE | INTENSIVE

7
IPAC



Stahldrahtgestell
Sitzfläche aus perforiertem Aluminiumblech
Rückenlehne aus perforiertem Aluminiumblech
Stapelbarkeit : x 10 (Stapelhöhe : 95 cm)

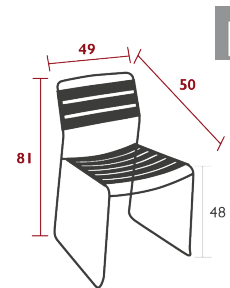

7 kg

1240 - TEAKSTUHL

DESIGN HARALD GUGGENBICHLER

PRIVATHAUSHALT | ÖFFENTLICHE | INTENSIVE

7⁹
IPAC



Stahldrahtgestell
Sitzfläche aus Teaklatten
Rückenlehne aus Teaklatten
Stapelbarkeit : x 7 (Stapelhöhe : 101 cm)

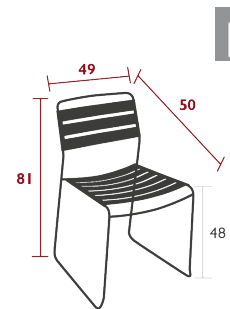

7.5 kg



SURPRISING

ESSBEREICH HOCH

1233 - BARHOCKER

DESIGN HARALD GUGGENBICHLER

PRIVATHAUSHALT | ÖFFENTLICHE | INTENSIVE

7
IPAC



Stahldrahtgestell
Sitzfläche aus perforiertem Aluminiumblech
Stapelbarkeit : x 6 (Stapelhöhe : 100 cm)

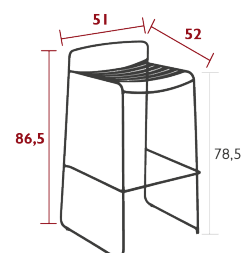

9 kg



1243 - TEAK BARHOCKER

DESIGN HARALD GUGGENBICHLER

PRIVATHAUSHALT | ÖFFENTLICHE | INTENSIVE

7⁹
IPAC



Stahldrahtgestell
Sitzfläche aus Teaklatten
Stapelbarkeit : x 6 (Stapelhöhe : 104 cm)

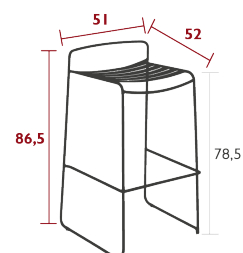

8.5 kg



MÖBEL

SURPRISING LOUNGE

1217 - TIEFER SESSEL

DESIGN HARALD GUGGENBICHLER

PRIVATHAUSHALT | ÖFFENTLICHE | INTENSIVE

7
IPAC



Stahldrahtgestell
Sitzfläche aus perforiertem Aluminiumblech
Rückenlehne aus perforiertem Aluminiumblech
Armlehnen aus Stahldraht

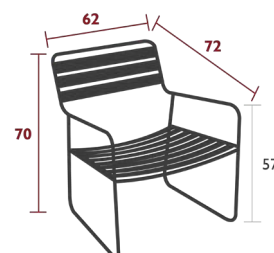

10.5 kg

1218 - FUSSABLAGE

DESIGN HARALD GUGGENBICHLER

PRIVATHAUSHALT | ÖFFENTLICHE | INTENSIVE

7
IPAC



Stahldrahtgestell
Stahlblechlatten
Unter dem tiefen Sessel zu verstauen

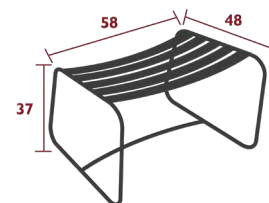

5.7 kg

1244 - TEAK TIEFER SESSEL

DESIGN HARALD GUGGENBICHLER

PRIVATHAUSHALT | ÖFFENTLICHE | INTENSIVE

7⁹
IPAC



Stahldrahtgestell
Sitzfläche aus Teaklatten
Rückenlehne aus Teaklatten
Armlehnen aus Stahldraht

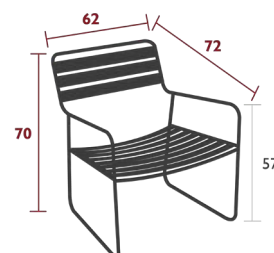

10.3 kg

1245 - TEAK FUSSABLAGE

DESIGN HARALD GUGGENBICHLER

PRIVATHAUSHALT | ÖFFENTLICHE | INTENSIVE

7⁹
IPAC



Teaklatten
Stahldrahtgestell

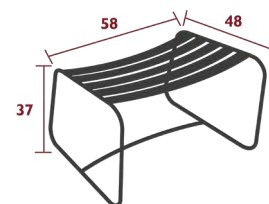

5 kg

SURPRISING LOUNGE

1228 - SCHAUKELSTUHL

DESIGN HARALD GUGGENBICHLER

NEW

PRIVATHAUSHALT | ÖFFENTLICHE | INTENSIVE

7
IPAC



Stahldrahtgestell
Füße aus Teak
Sitzfläche aus Stahllatten
Rückenlehne aus Stahllatten
Armlehnen aus Teak

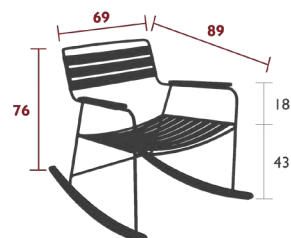

8.28 kg



SURPRISING

MÖBEL

TERRAZZA

3251 - BLUMENKASTEN MITTEL

DESIGN ARCHIRIVOLTO

PRIVATHAUSHALT | ÖFFENTLICHE | INTENSIVE

7
IPAC



Stahlrohrgestell
Behälter und Regal aus Stahlblech
Loch für den Wasserablauf mit versetztem System
Abnehmbare Füße
Erhältliche Farben: Siehe begrenzte Farbkarte

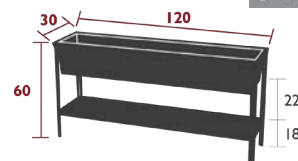

VOL.: 56,5 L

29 kg

3250 - BLUMENKASTEN GROSS

DESIGN ARCHIRIVOLTO

PRIVATHAUSHALT | ÖFFENTLICHE | INTENSIVE

7
IPAC



Stahlrohrgestell
Behälter und Regal aus Stahlblech
Loch für den Wasserablauf mit versetztem System
Abnehmbare Füße
Erhältliche Farben: Siehe begrenzte Farbkarte.

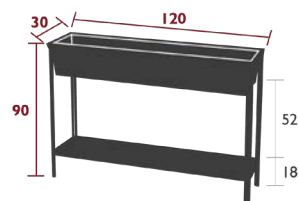

VOL.: 56,5 L

31 kg



TERRAZZA

ULTRASOFA

6250 - NIEDRIGER TISCH | 162 X 74 CM
DESIGN FRÉDÉRIC SOFIA

PRIVATHAUSHALT | ÖFFENTLICHE | INTENSIVE

7
IPAC



Tischplatte aus Aluminiumblech
FüÙe aus Stahlrohr

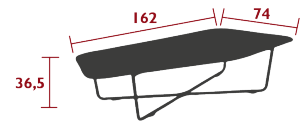

15 kg



ULTRASOFA, CROISSETTE & LORETTA

MÖBEL

LEUCHTEN KOLLEKTION

Fermob ist innerhalb weniger Jahre zur **Referenzmarke für kabellos, vernetzte und mobile Leuchten** geworden. Alles begann mit der Einführung der ersten mobilen Leuchte Balad im Jahr 2015.

Durch die Bündelung interner Ressourcen, berühmter Partner wie Smart & Green und IPW, Designer und neuer Mitarbeiter in Forschung und Entwicklung ist es Fermob gelungen, eine **innovative und abwechslungsreiche Leuchtenkollektion** herauszubringen. Die Marke beginnt sämtliche Produktentwicklungen mit dem ganzen Herzblut eines Herstellers : Know-How kombinieren und sich mit den besten Partnern umgeben, um weiter zu wachsen.



Balad
(2015)



Moon!
(2017)



Inoui
(2020)

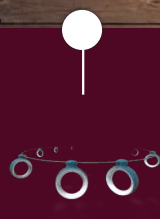

Hoop
(2020)



Aplô
(2021)



Ludo
(2022)



Ein engagiertes Arbeitsteam für geballtes Fachwissen
und ein kurzer Entwicklungsprozess für eine beschleunigte Markteinführung!

Die Leuchten orientieren sich am modernen Lebensstil und an der Geschichte, und sie tragen alle Merkmale der Fermob-DNA: Schlichtheit, Liebe zum Detail und visuelle Attraktivität. Diese Kollektionen spiegeln die Positionierung der Marke als **umfassender Spezialist für den Außenbereich** wider. Fermob bietet ein breites Spektrum an Leuchten (Beleuchtungshocker, Hocker, tragbare Leuchten), die zusammen mit einer großen Auswahl an Zubehör (Ständer, Halterungen, Aufhängebänder und mehr) für **jede Situation die passende Lösung bieten**.

EINE IDEE VON LICHT

Die Leuchten von Fermob sind vielseitig einsetzbar: als **Tischleuchte**, **Stehleuchte**, **Lampe zum Befestigen** oder als **mobile Leuchte**, die Sie überall hin mitnehmen können. Die meisten Modelle sind **kabellos** und verfügen über eine **lange Akkulaufzeit**. Sie lassen sich über einen Ladesockel oder über ein USB-Kabel aufladen.

Die LED-Lichtquellen schonen Ihren **Geldbeutel** und die **Umwelt**. Und sie ermöglichen es auch, **Farbtemperatur** und **Helligkeit gemäß Ihrer bevorzugten Lichtstimmung einzustellen**.



QUALITÄTSGARANTIE

Das gesamte Leuchtenangebot muss von der Entwicklung bis zur Herstellung diverse Anforderungen erfüllen. Fermob garantiert die Produktqualität:

- **Hochwertige Materialien und elektrische Komponenten** (Aluminium, Polyethylen, LED, Glas, etc.),
- Einsatz von **Outdoor-tauglichen Materialien**, geliefert von weltweit anerkannten Lieferanten,
- **UV-beständiger Pulverlack** aus 100 % Polyester.
- Ein **engagiertes Qualitätsteam**.



Sämtliche Leuchten werden in 2 Schritten zertifiziert:

- Während der Produktentwicklung werden mehrere normative Prüfungen gemäß der Norm IEC 60598 durchgeführt, sowohl hinsichtlich der Beständigkeit der Bauteile als auch der Nutzung (z. B. NF EN 60529, etc.)
- Bei Abnahme der Nullserie führt Fermob gemeinsam mit SGS umfassende Produkttests durch.

SGS



IEC 60598 : Internationale Norm für sämtliche Leuchten mit elektrischen Leuchtmitteln, die die allgemeinen Anforderungen an die Nutzung bei Versorgungsspannungen bis 1000 V bestimmen. Die entsprechenden Anforderungen und die Prüfungen dieser Norm betreffen: die Klassifizierung, die Kennzeichnung, die mechanische und elektrische Ausführung.



Index IP : Definiert den Schutzgrad des Betriebsmittels gegen Eindringen von festen Fremdkörpern (1. Kennziffer) und Flüssigkeiten (2. Kennziffer). Der Index reicht von 00 bis 68.



Index IK : Definiert die Widerstandsfähigkeit gegen Schläge und Stöße. Der Test wird mit einem vertikal auftreffenden Hammer oder Pendelhammer aus Stahl durchgeführt. Der Index reicht von 00 bis 10.



SGS : Das weltweit führende Unternehmen in den Bereichen Prüfen, Testen, Verifizieren und Zertifizieren.

BLEIB IM GEDÄCHTNIS, NICHT IN DER NATUR!

RECYCELBARE UND DEMONTIERBARE LEUCHTEN



KNOW-HOW FÜR „QUALITÄTSLEUCHTEN“
zur Kombination von Ökodesign und
Haltbarkeit der Modelle



EIN ANSATZ DER STÄNDIGEN VERBESSERUNG,
mit Forschung für umweltfreundlichere Materialien und Verfahren,
die den Produkten eine noch längere Lebensdauer verleihen

Leuchten von Fermob werden mit umweltfreundlichen Materialien und Verfahren entwickelt.



LED

Sie sind **recyclbar** und viel **umweltfreundlicher** als alle anderen Beleuchtungsarten. Sie bieten eine lange Lebensdauer, verbrauchen 85 % weniger Energie und enthalten **kein giftiges Quecksilber**.



DIFFUSOR AUS POLYETHYLEN ODER POLYCARBONAT

Besonders haltbare Materialien, die auch nach dem **Recycling** erneut **wiederverwendet** werden können.



GLASDIFFUSOR

ein umweltfreundlicher Werkstoff, der zu **85% wiederverwertbar** ist.



ÖKOLOGISCHE FARBEN

die Umwelt und Gesundheit schützen. Die von Fermob verwendeten Pulverlacke sind lösungsmittelfrei, zu **100 % recyclingfähig** und tatsächlich recycelt. Sie werden in einer **emissionsfreien** Anlage in mehreren aufeinander folgenden Schichten aufgetragen und gewährleisten perfekten Schutz für den Einsatz im Außenbereich.



LEISTUNGSSTARKE, NACHHALTIGE UND RECYCELBARE ELEKTRONISCHE UND ELEKTRISCHE BAUTEILE

(z.B. Akku und PCB-Modul).

(PCB :elektronischer Stromkreis)



METALL

Eine **umweltfreundliche Wahl**. Eisen und Aluminium sind Materialien, die bis zu **98 % recycelt** werden.



RECYCELBARE UND RECYCELTE VERPACKUNG

Fermob trägt ihren Teil bei, indem sie ihre Alltagsprodukte in **neue Ressourcen** verwandelt und für eine **passende Verpackung** plädiert : umweltfreundlich gestaltete und mit einem Minimum an Rohstoffen hergestellte Verpackungen.



DEMONTIERBARE PRODUKTE FÜR EINFACHERES RECYCLING BEI PRODUKTENTSORGUNG

Fermob ist für die Aufbereitung von Abfällen **elektrischer und elektronischer Geräte** Mitglied von **ECOSYSTEM** und **seit Einführung der Leuchtenkollektionen Mitglied** von **Screlec** für das **Recycling von Batterien**.

ecosystem
recycler c'est protéger

recylum
engagé pour un recyclage responsable

eco-systèmes

screlec
ensemble vers une économie circulaire

INDEX FÜR DIE REPARIERBARKEIT UND ENERGIE-LABEL

Fermob lag stets viel daran, Produkte so umweltschonend wie möglich zu **entwerfen und herzustellen, damit diese auch den umweltbewussten Erwartungen seiner Kunden entsprechen.**

Als Teil eines stetigen Verbesserungsprozesses, gepaart mit einem tatsächlich vorhandenen Fachwissen für „Lichtqualität“ entwirft die Marke Leuchten, die **umweltbewusste Gestaltung, umweltverträgliche Werkstoffe, und ökologischere Verfahren** für einen möglichst geringen Energieverbrauch vereint. Ein besonderes Augenmerk wird dabei auch auf die **Lebensdauer der Produkte** gelegt, und das Angebot in dieser Richtung ausgebaut.

Seit dem 1. September 2021 stellt Fermob **detaillierte Informationen** über die auf dem Markt der Europäischen Union angebotenen Leuchten zur Verfügung, auf die durch **Flashen des QR-Codes** zugegriffen werden kann, die auf den neuen Labels zu finden sind. Es wurde ein neues Stromverbrauchs-Analyseverfahren ins Leben gerufen, das für eine spürbare Entwicklung bei der Kennzeichnung aller Haushaltsartikel, und nun auch bei Lichtquellen und Leuchten gesorgt hat (Lichtstrom ≥ 60 lm), die in ganz Europa anwendbar ist.

Um dieser Entwicklung gerecht zu werden, ändern auch wir die Kennzeichnung unserer Produkte auf unseren neuen Verpackungen wie folgt :



Welche Änderungen gibt es bei den Fermob-Leuchten?

- **die Energieetikettierung ist nun nicht mehr auf der Verpackung der Leuchten anzubringen** (die Kategorien sind nun nicht mehr sichtbar)
- die energiebezogenen Informationen der Leuchtquellen sind in die EPREL-Datenbank einbezogen und können anhand des QR-Codes des Energieetiketts eingesehen werden
- **Piktogramme hinsichtlich der Reparierbarkeit werden von nun an im Energieetikett eingefügt**, und zeigen die Teile an, die vom Endkunden selbst oder von einem Fachmann getauscht werden können.

WO KANN EINE GEBRAUCHTE LEUCHE ENTSORGT WERDEN?



Hersteller und Nutzer unterliegen **Verpflichtungen bei der Entsorgung von elektrischen und elektronischen Abfällen**. Sämtliche Anleitungen und Verpackungen informieren den Nutzer mithilfe einer gesetzlich vorgeschriebenen Kennzeichnung.



Dieses Symbol gibt an, dass die Leuchten nicht über den Hausmüll entsorgt werden dürfen.



AUF WERTSTOFFHÖFEN

Im Allgemeinen werden sie von den Gemeinden verwaltet und gewährleisten die Sammlung Ihrer gebrauchten Produkte, um sie der geeigneten Aufbereitung zuzuführen.



IN GESCHÄFTEN

Die Geschäfte, in denen diese Leuchten verkauft werden, sind zur Rücknahme gebrauchter Artikel verpflichtet, unabhängig davon, ob es sich um kleine, unabhängige Geschäfte oder spezialisierte Großmärkte handelt.

Fermob

BEIM HERSTELLER

Er sammelt diese gebrauchten Produkte und führt sie der geeigneten Aufbereitung zu.

FUNKTION UND PFLEGE: EIN PAAR TIPPS

SO ERHALTEN SIE DIE ORDNUNGSGEMÄSSE FUNKTION DER FERMOB-LEUCHTEN

Die Fermob-Leuchten sind hochwertige Produkte, für die Sicherheitsvorkehrungen zum Gebrauch und zur Lagerung zu treffen sind, um alle Vorteile nutzen, und die Lebensdauer maximal verlängern zu können.

- **Aufbewahrung an einem trockenen und gut belüfteten Ort**, wenn sie nicht sofort verwendet werden,
- **Regelmäßig reinigen** (noch häufiger als sonst an Orten mit hoher Luftfeuchtigkeit),
- **Vor Wettereinflüssen geschützt** in einer Umgebung mit einer Temperatur zwischen 0 und +40 °C aufladen,
- **Ausschließlich die mitgelieferten Lade- und Anschlussgeräte nutzen**,
- **Das vollständige Entladen des Akkus Ihrer Leuchte ist zu vermeiden**,
- Bevorzugt **kurz und häufig aufladen**.



Die Alterung eines Akkus hängt von folgenden Faktoren ab:

- Umgebung, in der das Produkt verwendet wird (Feuchtigkeit, Temperatur, etc.),
- Umgebung, in der das Produkt aufgeladen wird (Feuchtigkeit, Temperatur, etc.)

ÜBERWINTERUNG

- Bei Bedarf **reinigen** und instandsetzen,
- **Aufbewahrung der Leuchte mit teilweise geladenem Akku in einem gut belüfteten**, trockenen und vor direktem Sonnenlicht geschützten Raum.

PFLEGE DER OBERFLÄCHEN DER FERMOB-LEUCHTEN



Um ihr ursprüngliches Aussehen zu erhalten, sind bei den meisten unserer Materialien grundlegende Vorsichtsmaßnahmen erforderlich. Je nach Art des Materials sind sie mehr oder weniger empfindlich gegenüber :

- **mechanischer** Beanspruchung: Reibung, Kratzer, Stöße, Verformung, etc.
- **chemischer** Beanspruchung: Säuren, Basen, Lösungsmittel, etc.

Beachten Sie folgende Hinweise bei der Reinigung der Oberflächen :

- **Führen Sie vorab stets einen Test an einer kleinen und unsichtbaren Stelle** (Unterseite des Produkts) durch, um die Eignung zu überprüfen.
- **Verwenden Sie keine Scheuermittel oder andere Mittel**, die die Oberfläche angreifen könnten (Scheuerschwämme, Stahlwolle, Scheuerpads, -milch oder -pulver, gefärbte Textilien, die Rückstände hinterlassen könnten, etc.).
- **Verwenden Sie keine aggressiven chemischen Produkte** (Lösungsmittel, alkalische Reiniger, etc.).
- Achten Sie auf Bereiche, in denen sich Reinigungsmittel ablagern und zu Beschädigung führen könnten.,
- **Beachten Sie die Anwendungshinweise** der verwendeten Produkte (Verdünnung, Verteilung, Einwirkdauer, etc.).

PFLEGE VON POLYETHYLEN, POLYCARBONAT UND GLAS



Wir empfehlen insbesondere folgende Maßnahmen :



Verwenden Sie Seifenlauge.



Nutzen Sie zum Auftragen einen **weichen Schwamm**, ein weiches Tuch aus nicht scheuerndem Material.
Spülen Sie mit Wasser nach.



Sorgfältig mit einem Mikrofasertuch **abwischen**, um Kalkspuren zu vermeiden.



Indoor-Lampen oder Lampen mit Stromversorgung an der Wand*: mit einem **feuchten und sauberen Tuch reinigen**.

*Denken Sie daran, den Wandschalter auszuschalten & den Strom abzuschalten.

PFLEGE METALL

Siehe Kapitel SCHUTZ & WARTUNG.

PIKTOGRAMME

NUTZUNGSEMPFEHLUNG



Nur für die Benutzung im Innenbereich

IPAC



Korrosionsschutzindex



Zusätzliche Antikorrosionsbehandlung als Option

FARBEN



Anzahl erhältlichlicher Farben für dieses Produkt

MÖBEL DETAILANGABEN



zum Montieren

LEUCHTEN DETAILANGABEN



Bluetooth



USB



Fermob Magnet



Ladesockel



Steckertyp



Aufladbare Batterie



Batterie



Wandsteckdose

GLOSSAR

ABS

Acrylnitril-Butadien-Styrol oder ABS ist ein thermoplastisches Polymer mit hoher Stoßbeständigkeit, das relativ fest und leicht ist und formgegossen werden kann. Es gehört zur Familie der Styrolpolymere.

ARBEITSZYKLUS DER BATTERIE

Die Batterieleistung nimmt bei Gebrauch der Leuchte nach und nach ab. Das ist eine durchaus normale Erscheinung. Ein Arbeitszyklus umfasst eine vollständige Entladung und Neuaufladung der Batterie (falls die Batterie zu 50% entladen wird, und danach auf 100% aufgeladen wird, so entspricht dies einem halben Zyklus). Durchschnittlich variieren die Fermob-Leuchten zwischen 300 und 500 Arbeitszyklen der Batterie.

BYPASS

Vom englischen Begriff by-pass, auf Deutsch Überbrückung, wörtlich „Umgehung“, also ein Kurzschluss. Der Bypass ist ein Kreis zur Überbrückung eines Geräts, einer Anlage, eines Apparats.

LICHTSTROM - LUMEN (Lm)

Der Lichtstrom ist eine physikalische Größe, die in der Photometrie verwendet wird. Er entspricht der für das menschliche Auge sichtbaren Lichtmenge, die von einer Lichtquelle ausgeht. Dabei handelt es sich um den Wert, der am häufigsten zur Angabe der Kapazität der Leuchte genutzt wird, in alle Richtungen gleichzeitig zu beleuchten.

LED - LIGHT EMITTING DIODE

Ein elektronisches und optisches Bauteil, das Strom in Licht umwandelt.

- Sparsam
- Umweltfreundlich
- Sofortige Beleuchtung
- Lange Lebensdauer (25 000 bis 100 000 Stunden)
- Keine gefährlichen Materialien wie Quecksilber

POLYETHYLEN

Polyethylen ist eines der weltweit am weitesten verbreiteten thermoplastischen Harze. Es zeichnet sich durch eine ausgezeichnete Stoßfestigkeit aus.

FARBTEMPERATUR - KELVIN (°K)

Misst die Farbtemperatur des Lichts. Gibt an, ob das weiße Licht warm (gelblich) oder kalt (bläulich) ist. Je nach Lichtquelle kann dies variieren. Je höher der Wert, desto mehr tendiert die Farbe über Blau zu Weiß, je niedriger der Wert, um so rotastiger ist sie.

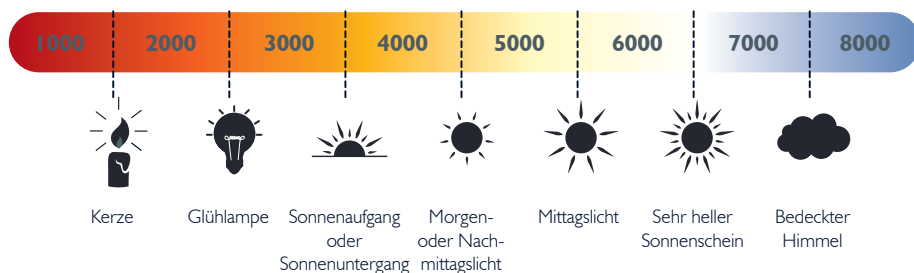

EIN ANGENEHMES AMBIENTE DURCH DAS SPIEL MIT DEN VERSCHIEDENEN LICHTTEMPERATUREN ERSCHAFEN!

Dank dieser Funktion kann der Nutzer das Licht an seine Tätigkeit anpassen. Ein warmweißes Licht (2700 bis 3300 Kelvin) sorgt für ein heimeliges und angenehmes Ambiente, in dem es sich gut entspannen lässt, neutrales Weiß (4200 bis 4500 Kelvin) schafft eine gemäßigte und anregende Atmosphäre, kaltes Weiß (5500 bis 6500 Kelvin) ähnelt dem natürlichen Tageslicht durch seine bläuliche Färbung, die eine stimulierende Wirkung besitzt und die Konzentration fördert.

FARBANGEBOT

		I4 - Muskat	^N B9 - Schwarz- kirsche	20 - Ockerrot	73 - Hong (glatt)	C6 - Hong (Strukturlack)	29 - Eisenkraut	82 - Kaktus	21 - Acapulcoblau	26 - Gewittergrau	47 - Anthrazit	^N A5 - Lehmgrau
APLÔ	Lampe H.24	///	NEW	///								NEW
	Wandhalterung	///	NEW	///								NEW
	Aufhängegurt	///	NEW	///								NEW
	Magnetsockel	///	NEW	///								NEW
BALAD	Set aus 6 Lampen H. 12											
	Set aus 3 Lampen H. 12	///	NEW	///								NEW
	Lampe H.25		NEW	///								NEW
	Lampe H.25 (Pack 6 Farben)	///		///	///			///	///		///	
	Lampe H.38	///	NEW	///				///	///		///	NEW
	Lampe H.38 (Pack 6 Farben)	///		///	///			///	///		///	
	Einfacher Fuß		NEW	///				///	///		///	NEW
	Versetzter Fuß		NEW	///				///	///		///	NEW
	Einsteckfuß	///	NEW	///				///	///		///	NEW
HOOP	Lichterkette L. 1200		NEW	///				///	///		///	
INOÛ	Leuchthocker H.44		NEW	///				///	///		///	
LUDO	Vernetzter Schalter							///	///		///	
	Vernetzter Schalter (Pack 3 Farben)							///	///		///	
MOON!	Wandleuchte Ø 15	NEW	NEW	///				///	///		///	
	Lampe H.41	///	NEW	///	///			///	///		///	///
	Lampe H.41 MAX	NEW	NEW	///				///	///		///	
	Lampe H.63		NEW	///				///	///		///	
	Lampe H. 134		NEW	///				///	///		///	///
	Dreifach-Hängeleuchte Ø15	NEW	NEW					///	///		///	
	Hängeleuchte Ø 25	NEW	NEW					///	///		///	
OTO	NEW Lampe H.27		NEW					///	///		///	

^N = Neue Farbe

/// Solange der Vorrat reicht

APLÔ

3410 - LAMPE H.24 CM

DESIGN TRISTAN LOHNER

PRIVATHAUSHALT | ÖFFENTLICHE | INTENSIVE



Polyethylen diffusor

Struktur Aluminium

ABS-Sockel

Technologie: Eingebaute LED - Lichtstrom: 70 lm

Schalterart: Drucktaste

Funktion des Schalters: Wechsel der Temperatur (Klick 3 s),

Wechsel der Helligkeit (Klick 1 s)

Beleuchtungsszenario:

Position 1 Kaltes Weiß (6000°K) 100%

Position 2 Kaltes Weiß (6000°K) 50%

Position 3 Warmweiß (3000°K) 100%

Position 4 Warmweiß (3000°K) 50%

Befestigungsart: Quick'n clic für eine rasche Installation durch einfache Vierteldrehung

(eingebaute Wasserwaage & Steckbare Klemmleiste)

Versorgungsart: Batterie - Autonomie min. (100%): 7 h - Max.: 15 h

Arbeitszyklus der Batterie: 300 Periode

Ladezeit: 3h - Ladeart: USB, Kabel (mitgeliefert) 1m

Überbrückung für eine kabelgebundene Nutzung, um die Batterie nicht zu beschädigen

0.5 A - 5 V - 0.5 W - IP54 (Dichtigkeit) | IK 10 (stoßfest) | CE | FCC | UKCA

Energieeffizienzklasse: F

Powered by Smart & Green

Kombination Zubehör:

WANDHALTERUNG - APLÔ

HÄNGEGURT - APLÔ

MAGNETSOCKEL - APLÔ

341014 ● Muskat

341020 ● Ockerrot

341021 ● Acapulcoblau

341047 ● Anthrazit

341073 ● Honig

341082 ● Kaktus

3410B9 ● Schwarzkirsche

3410A5 ● Lehmgrau

NEW
NEW

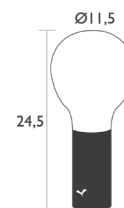

0.37 kg



aplô

**VIEL MEHR ALS NUR EINE KOLLEKTION,
EIN ECHTES BELEUCHTUNGSKONZEPT !**

Dank ihres raffinierten und für draußen geeigneten Zubehörs bietet die Lampe H.24 Aplô eine Vielzahl von **Beleuchtungslösungen** für drinnen und draußen.

Die **kabellose** LED-Lampe mit ihrem selbsterklärenden Design enthält geballtes Know-how: Standards für Zuverlässigkeit und Outdoortauglichkeit, Schnellladung, lange Betriebsdauer, Leuchtkraft, verschiedene Temperaturen und Helligkeiten, etc.

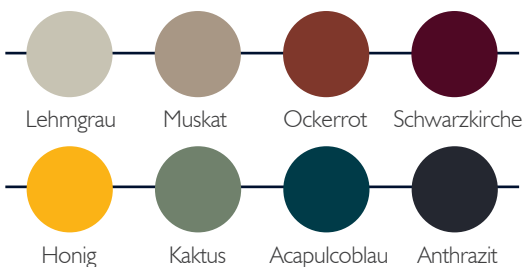
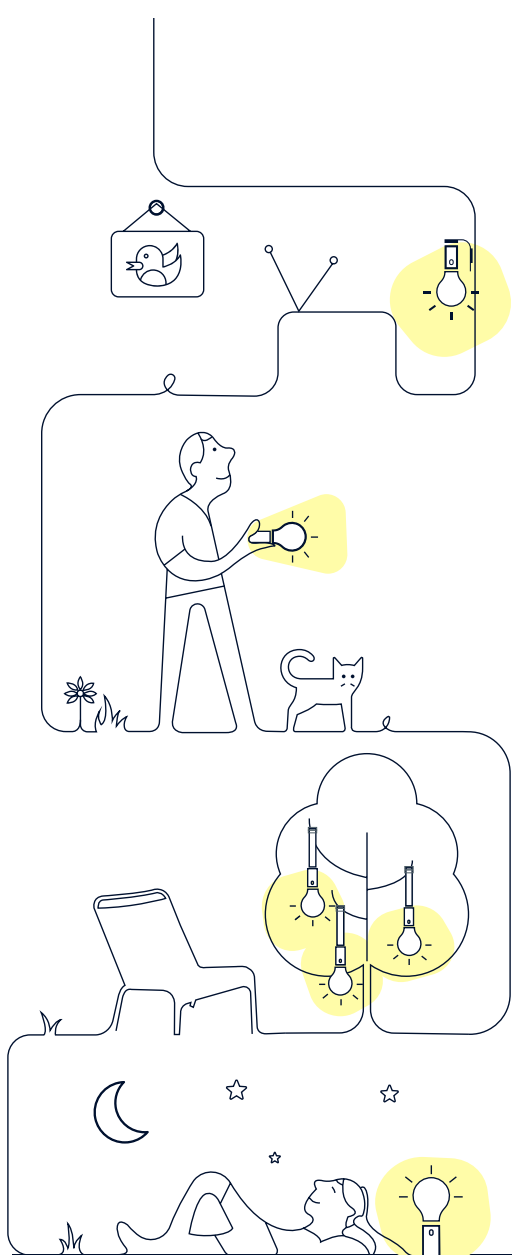

MOBILE LAMPE



ZUM AUFSTELLEN



WANDLAMPE

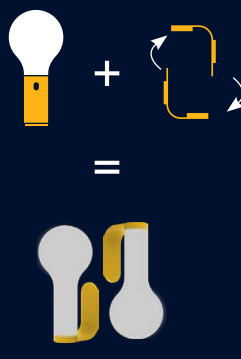

HÄNGELAMPE



APLÔ IST EINE **RAFFINIERTE UND MOBILE** BELEUCHTUNGSLÖSUNG,
DIE ALL IHREN ANFORDERUNGEN IM ALLTAG ENTSPRICHT !

APLÔ

3450 - MAGNETSOCKEL

DESIGN TRISTAN LOHNER

PRIVATHAUSHALT | ÖFFENTLICHE | INTENSIVE | 10 IPAC



Struktur Aluminium
 ABS-Sockel
Befestigungsart des kompatiblen Produkts: durch eine Vierteldrehung am Lampensockel angeschraubt
 IP54 (Dichtigkeit) | IK 10 (stoßfest) | CE
Kombination Zubehör:
 LAMPE H24 - APLÔ

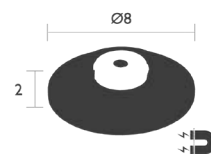

0.072 kg

- | | | | | |
|--------|----------------|--------|------------------|------------|
| 345014 | ● Muskat | 345073 | ● Honig | NEW
NEW |
| 345020 | ● Ockerrot | 345082 | ● Kaktus | |
| 345021 | ● Acapulcoblau | 3450B9 | ● Schwarzkirsche | |
| 345047 | ● Anthrazit | 3450A5 | ● Lehmgrau | |

3460 - WANDHALTERUNG

DESIGN TRISTAN LOHNER

PRIVATHAUSHALT | ÖFFENTLICHE | INTENSIVE | 10 IPAC

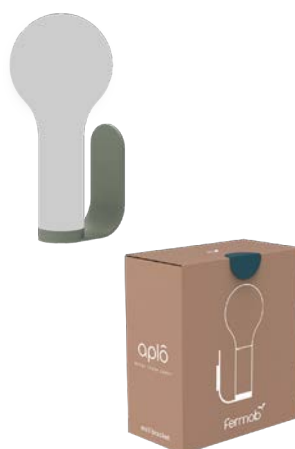

Struktur Aluminium
Befestigungsart des kompatiblen Produkts: durch eine Vierteldrehung am Lampensockel
Befestigungsart: selbstklebend (doppelseitiges Klebeband im Lieferumfang enthalten) oder anschraubbare (Schrauben nicht im Lieferumfang enthalten) Wandbefestigung
Kombination Zubehör:
 LAMPE H24 - APLÔ

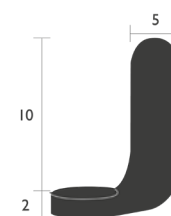

0.13 kg

- | | | | | |
|--------|----------------|--------|------------------|------------|
| 346014 | ● Muskat | 346073 | ● Honig | NEW
NEW |
| 346020 | ● Ockerrot | 346082 | ● Kaktus | |
| 346021 | ● Acapulcoblau | 3460B9 | ● Schwarzkirsche | |
| 346047 | ● Anthrazit | 3460A5 | ● Lehmgrau | |

3470 - HÄNGEGURT

DESIGN TRISTAN LOHNER

PRIVATHAUSHALT | ÖFFENTLICHE | INTENSIVE | 10 IPAC



Struktur Aluminium
Befestigungsart des kompatiblen Produkts: durch eine Vierteldrehung am Lampensockel
 Polyesterbeutel (grau), mit einer Schnalle aus ABS
Kombination Zubehör:
 LAMPE H24 - APLÔ

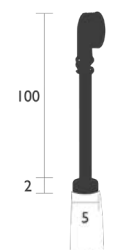

0.06 kg

- | | | | | |
|--------|----------------|--------|------------------|------------|
| 347020 | ● Ockerrot | 347073 | ● Honig | NEW
NEW |
| 347014 | ● Muskat | 347082 | ● Kaktus | |
| 347021 | ● Acapulcoblau | 3470B9 | ● Schwarzkirsche | |
| 347047 | ● Anthrazit | 3470A5 | ● Lehmgrau | |



APLÓ



APLÓ



APLÓ, CADIZ & CALVI

BALAD

3602 - SET MIT 3 LAMPEN H. 12 CM

DESIGN TRISTAN LOHNER

PRIVATHAUSHALT | ÖFFENTLICHE | INTENSIVE



Polyethyldiffusor
Struktur Aluminium
ABS-Sockel

Technologie: Eingebaute LED - Lichtstrom: 20 lm

Schalterart : Drucktaste

Funktion des Schalters: Wechsel der Temperatur & Helligkeit (Klick 1 s),
OFF (Klick 3 s)

Beleuchtungsszenario:

Position 1 Kaltes Weiß (6000°K) 100%

Position 2 Neutrales Weiß (4000°K) 100%

Position 3 Warmes Weiß Kerzenlicht (2300°K) Flackernd

Versorgungsart: Batterie - Autonomie min. (100%): 10 h - Max.: 13 h

Arbeitszyklus der Batterie: 500 Periode

Ladezeit: 4h - Ladeart: USB, Kabel (mitgeliefert) 1,5m

Überbrückung für eine kabelgebundene Nutzung, um die Batterie nicht zu beschädigen
0.25 A - 5 V - 0.3 W - IP44 (Dichtigkeit) | IK 10 (stoßfest) | CE | FCC | UKCA

Powered by Smart & Green

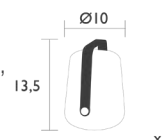

- 360282 ● Kaktus
- 360214 ● Muskat
- 360273 ● Honig
- 360247 ● Anthrazit

- 360221 ● Acapulcoblau
- 360220 ● Ockerrot
- 3602B9 ● Schwarzkirsche
- 3602A5 ● Lehmgrau

NEW
NEW

3612 - LAMPE H. 25 CM

DESIGN TRISTAN LOHNER

PRIVATHAUSHALT | ÖFFENTLICHE | INTENSIVE



Polyethyldiffusor
Struktur Aluminium
ABS-Sockel

Technologie: Eingebaute LED - Lichtstrom: 40 lm

Schalterart : Drucktaste

Funktion des Schalters: Wechsel der Temperatur & Helligkeit
(Klick 1 s), OFF (Klick 3 s)

Beleuchtungsszenario:

Position 1 Kaltes Weiß (6000°K) 100%

Position 2 Neutrales Weiß (4000°K) 100%

Position 3 Neutrales Weiß (4000°K) 50%

Position 4 Warmes Weiß Kerzenlicht (2300°K) Flackernd

Versorgungsart: Batterie - Autonomie min. (100%): 7 h - Max.: 14 h

Arbeitszyklus der Batterie: 300 Periode

Ladezeit: 5h - Ladeart: USB, Kabel (mitgeliefert) 2m

Überbrückung für eine kabelgebundene Nutzung, um die Batterie nicht zu beschädigen
0.5 A - 5 V - 0.5 W - 3610S - IP44 (Dichtigkeit) | IK 10 (stoßfest) | CE | FCC | UKCA

Powered by Smart & Green

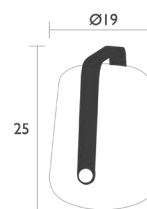

0.53 kg

- 361282 ● Kaktus
- 361273 ● Honig
- 361247 ● Anthrazit
- 361221 ● Acapulcoblau

- 361220 ● Ockerrot
- 3612B9 ● Schwarzkirsche
- 3612A5 ● Lehmgrau

NEW
NEW

BALAD

3622 - LAMPE H. 38 CM

DESIGN TRISTAN LOHNER

PRIVATHAUSHALT | ÖFFENTLICHE | INTENSIVE



Polyethylen diffusor

Struktur Aluminium

ABS-Sockel

Technologie: Eingebaute LED - Lichtstrom: 150 lm

Schalterart: Drucktaste

Funktion des Schalters: Wechsel der Temperatur & Helligkeit (Klick 1 s), OFF (Klick 3 s)

Beleuchtungsszenario:

Position 1 Kaltes Weiß (6000°K) 100%

Position 2 Kaltes Weiß (6000°K) 50%

Position 3 Neutrales Weiß (4000°K) 100%

Position 4 Neutrales Weiß (4000°K) 50%

Position 5 Warmes Weiß Kerzenlicht (2300°K) Flackernd

Versorgungsart: Batterie - Autonomie min. (100%): 9 h - Max.: 16 h

Arbeitszyklus der Batterie: 300 Periode

Ladezeit: 7h - Ladeart: USB, Kabel (mitgeliefert) 2m

Überbrückung für eine kabelgebundene Nutzung, um die Batterie nicht zu beschädigen

2 A - 5 V - 2.5 W - 3620S - SET H. 38 CM Set mit 6 Farben

3622 - SET H. 38 CM

IP44 (Dichtigkeit) | IK 10 (stoßfest) | CE | FCC | UKCA

Energieeffizienzklasse: E

Powered by Smart & Green

362282 ● Kaktus

362273 ● Honig

362214 ● Muskat

362247 ● Anthrazit

362221 ● Acapulcoblau

362220 ● Ockerrot

3622B9 ● Schwarzkirsche

3622A5 ● Lehmgrau

NEW
NEW

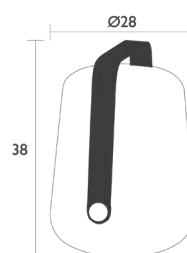

1.21 kg



BALAD

LEUCHTEN

BALAD

3632 - FUSS ZUM EINSTECKEN

DESIGN TRISTAN LOHNER

PRIVATHAUSHALT | ÖFFENTLICHE | INTENSIVE

6⁷
IPAC



Struktur Stahldraht
Stahlclip auf Kugelgelenk mit Schutzgleiter aus Gummi
Kombination Zubehör:
LAMPE H. 25 CM - BALAD
LAMPE H. 38 CM - BALAD

- 363282 ● Kaktus
- 363214 ● Muskat
- 363247 ● Anthrazit
- 363221 ● Acapulcoblau

- 363220 ● Ockerrot
- 3632B9 ● Schwarzkirsche
- 3632A5 ● Lehmgrau
- 3632C6 ● Honig

NEW
NEW

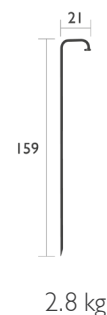

2.8 kg

3631 - EINFACHER FUSS

DESIGN TRISTAN LOHNER

PRIVATHAUSHALT | ÖFFENTLICHE | INTENSIVE

7
IPAC



Struktur Stahldraht
Stahlsockel
Stahlclip auf Kugelgelenk mit Schutzgleitern aus Gummi
Kombination Zubehör:
LAMPE H. 25 CM - BALAD
LAMPE H. 38 CM - BALAD

- 363182 ● Kaktus
- 363147 ● Anthrazit
- 363121 ● Acapulcoblau
- 363120 ● Ockerrot

- 3631B9 ● Schwarzkirsche
- 3631A5 ● Lehmgrau
- 3631C6 ● Honig

NEW
NEW

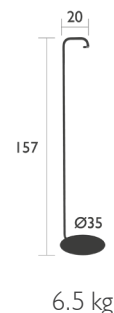

6.5 kg

3630 - VERSETZTER FUSS

DESIGN TRISTAN LOHNER

PRIVATHAUSHALT | ÖFFENTLICHE | INTENSIVE

7
IPAC

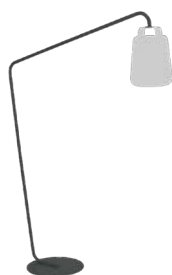

Struktur Stahlrohr
Stahlsockel
Stahlclip mit Schutzgleiter aus Gummi
Kombination Zubehör:
LAMPE H. 38 CM - BALAD
LAMPE H. 25 CM - BALAD

- 363082 ● Kaktus
- 363047 ● Anthrazit
- 363021 ● Acapulcoblau
- 363020 ● Ockerrot

- 3630B9 ● Schwarzkirsche
- 3630A5 ● Lehmgrau
- 3630C6 ● Honig

NEW
NEW

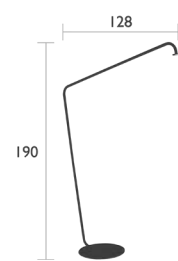

12 kg



Für harmonische Gestaltungen empfehlen wir:

Bevorzugt die Balad H. 25 cm mit:



Bevorzugt die Balad H. 38 cm mit:

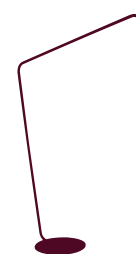

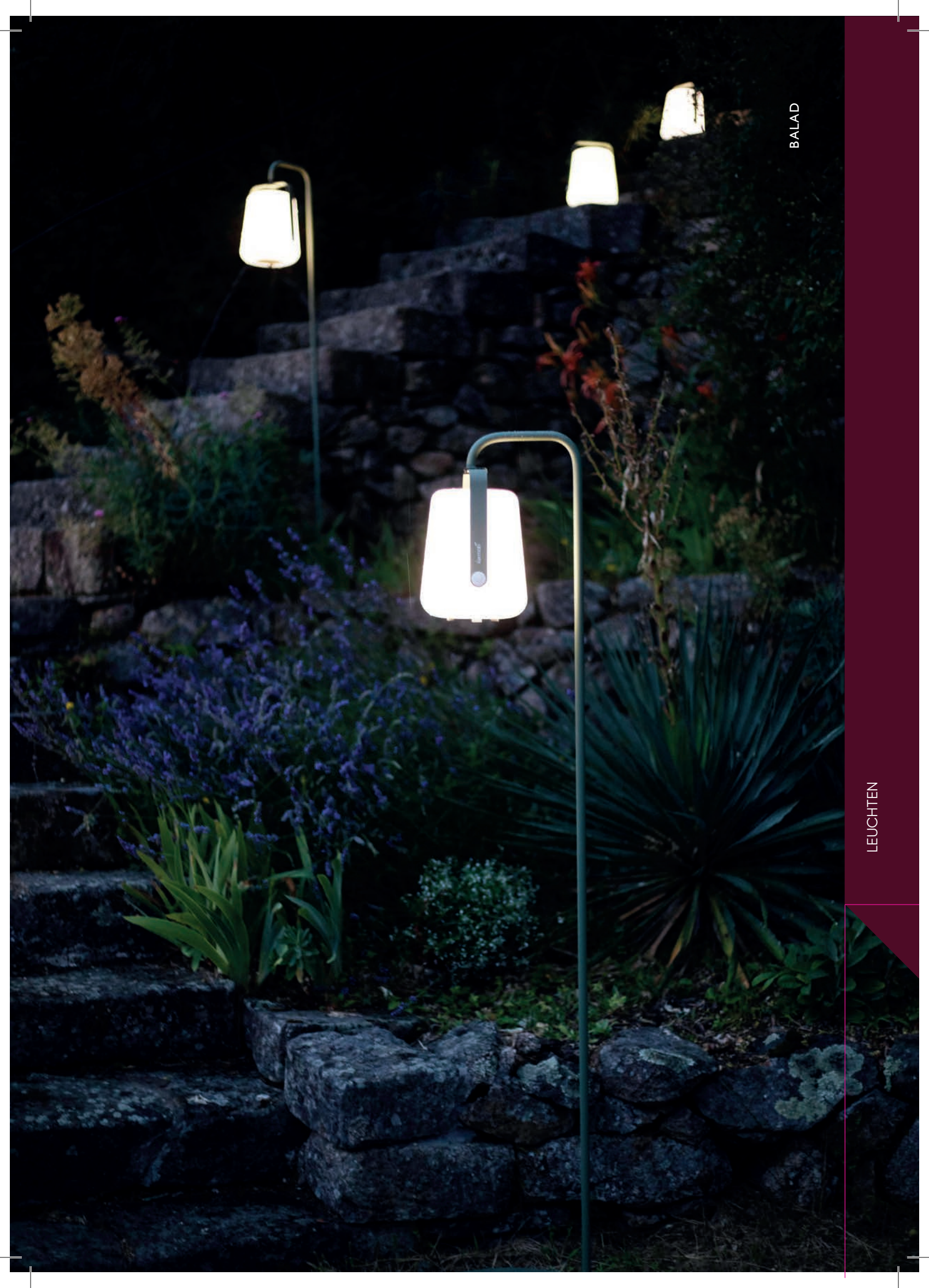

BALAD

LEUCHTEN

BALAD

3600 - SET MIT 6 LAMPEN H. 12 CM

DESIGN TRISTAN LOHNER

PRIVATHAUSHALT | ÖFFENTLICHE | INTENSIVE



Polyethyldiffusor

Struktur Aluminium

ABS-Sockel

Technologie: Eingebaute LED - Lichtstrom: 20 lm

Schalterart : Drucktaste

Funktion des Schalters: Wechsel der Temperatur & Helligkeit (Klick 1 s)

Beleuchtungsszenario:

Position 1 Kaltes Weiß (6000°K) 100%

Position 2 Kaltes Weiß (6000°K) Flackernd

Position 3 Neutrales Weiß (4000°K) 100%

Position 4 Neutrales Weiß (4000°K) Flackernd

Position 5 Warmes Weiß Kerzenlicht (2700°K) 100%

Position 6 Warmes Weiß Kerzenlicht (2700°K) Flackernd

Versorgungsart: Batterie - Autonomie min. (100%): 10 h - Max.: 14 h

Arbeitszyklus der Batterie: 500 Periode

Ladezeit: 4h - Ladeart: über Kontakt mit dem Ladesockel aus Stahl (nicht mitgeliefert)

0.25 A - 5 V - 0.3 W - Modus OFF/Ausschalten: 5 Sek. langer Druck (Blitz = Infrarot

deaktiviert) auf die Berührungstaste unter der Lampe oder durch Kontakt mit dem Ladesockel

1 Weiße Leuchtanzeige (1 lm) zur Anzeige des Ladezustands

IP44 (Dichtigkeit) | IK 10 (stoßfest) | CE | FCC

Powered by Smart & Green

Kombination Zubehör:

LADESET FÜR 6 LAMPEN H. 12 CM (OBJEKT) - BALAD

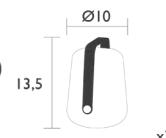

0.15 kg

360026  Gewittergrau
360014  Muskat

360029  Eisenkraut

3643 - LADESET FÜR 6 LAMPEN H. 12 CM (OBJEKT)

DESIGN TRISTAN LOHNER

PRIVATHAUSHALT | ÖFFENTLICHE | INTENSIVE



Struktur Stahl

Versorgungsart: Netz

Ladeart: USB, Kabel (mitgeliefert) 2m

6-poliger Ladesockel für Set mit 6 Lampen Balad

H12 (Objekt)

Fixierung der Lampen am Sockel mit Magnetsystem

An der Rückseite des Sockels befinden sich zwei T-förmige

Öffnungen für die unsichtbare Befestigung an der Wand

(horizontal oder vertikal)

Powered by Smart & Green

Kombination Zubehör:

SET MIT 6 LAMPEN H. 12 CM - BALAD



1.1 kg

364326  Gewittergrau

BALAD & SURPRISING



LEUCHTEN

BALAD

365100 - SET MIT 3 LAMPEN BAMBOO H. 12 CM

DESIGN TRISTAN LOHNER

PRIVATHAUSHALT | ÖFFENTLICHE | INTENSIVE



Polyethylen diffusor

Struktur Bambus

ABS-Sockel

Technologie: Eingebaute LED - Lichtstrom: 20 lm

Schalterart: Drucktaste

Funktion des Schalters: Wechsel der Temperatur & Helligkeit (Klick 1 s), OFF (Klick 3 s)

Beleuchtungsszenario:

Position 1 Kaltes Weiß (6000°K) 100%

Position 2 Neutrales Weiß (4000°K) 100%

Position 3 Warmes Weiß Kerzenlicht (2300°K) Flackernd

Versorgungsart: Batterie - Autonomie min. (100%): 10 h - Max.: 13 h

Arbeitszyklus der Batterie: 500 Periode

Ladezeit: 4h - Ladeart: USB, Kabel (mitgeliefert) 1,5m

Überbrückung für eine kabelgebundene Nutzung, um die Batterie nicht zu beschädigen

0,25 A - 5 V - 0,3 W - IP44 (Dichtigkeit) | IK 10 (stoßfest) | CE | FCC | UKCA

Powered by Smart & Green

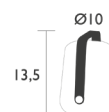

0.13 kg

365200 - LAMPE BAMBOO H. 25 CM

DESIGN TRISTAN LOHNER

PRIVATHAUSHALT | ÖFFENTLICHE | INTENSIVE



Polyethylen diffusor

Struktur Bambus

ABS-Sockel

Technologie: Eingebaute LED - Lichtstrom: 40 lm

Schalterart: Drucktaste

Funktion des Schalters: Wechsel der Temperatur & Helligkeit (Klick 1 s), OFF (Klick 3 s)

Beleuchtungsszenario:

Position 1 Kaltes Weiß (6000°K) 100%

Position 2 Neutrales Weiß (4000°K) 100%

Position 3 Neutrales Weiß (4000°K) 50%

Position 4 Warmes Weiß Kerzenlicht (2300°K) Flackernd

Versorgungsart: Batterie - Autonomie min. (100%): 7 h - Max.: 14 h

Arbeitszyklus der Batterie: 300 Periode

Ladezeit: 5h - Ladeart: USB, Kabel (mitgeliefert) 2m

Überbrückung für eine kabelgebundene Nutzung, um die Batterie nicht zu beschädigen

0,5 A - 5 V - 0,5 W - IP44 (Dichtigkeit) | IK 10 (stoßfest) | CE | FCC | UKCA

Powered by Smart & Green

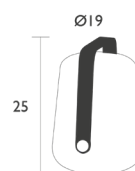

0.47 kg

BALAD

365300 - LAMPE BAMBOO H. 38 CM

DESIGN TRISTAN LOHNER

PRIVATHAUSHALT | ÖFFENTLICHE | INTENSIVE



Polyethylen diffusor
 Struktur Bambus
 ABS-Sockel
 Technologie: Eingebaute LED - Lichtstrom: 150 lm
 Schalterart : Drucktaste
 Funktion des Schalters: Wechsel der Temperatur & Helligkeit
 (Klick 1 s), OFF (Klick 3 s)

Beleuchtungsszenario:

- Position 1 Kaltes Weiß (6000°K) 100%
- Position 2 Kaltes Weiß (6000°K) 50%
- Position 3 Neutrales Weiß (4000°K) 100%
- Position 4 Neutrales Weiß (4000°K) 50%
- Position 5 Warmes Weiß Kerzenlicht (2300°K) Flackernd

Versorgungsart: Batterie - Autonomie min. (100%): 9 h - Max.: 16 h

Arbeitszyklus der Batterie: 300 Periode

Ladezeit: 7h - Ladeart: USB, Kabel (mitgeliefert) 2m

Überbrückung für eine kabelgebundene Nutzung, um die Batterie nicht zu beschädigen

2 A - 5 V - 2.5 W - IP44 (Dichtigkeit) | IK 10 (stoßfest) | CE | FCC | UKCA

Energieeffizienzklasse: E

Powered by Smart & Green

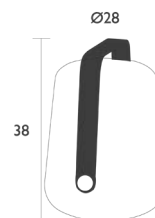

1.08 kg





FERMOB, EIN LEUCHTEN-ANGEBOT

INNOVATIV UND VERNETZT



Innerhalb weniger Jahre ist Fermob zur tonangebenden **Marke im Sektor der autonomen und vernetzten Beleuchtung** geworden.

Um den verschiedenen Lebensweisen gerecht zu werden, bietet der Fermob-Katalog **attraktive und dank der Bluetooth-Technologie intelligente Beleuchtungslösungen**.

LUDO,

vernetzter Schalter von FERMOB

Ein Technologiekonzentrat zur Regulierung des Lichtambientes aller vernetzten Leuchten von Fermob.

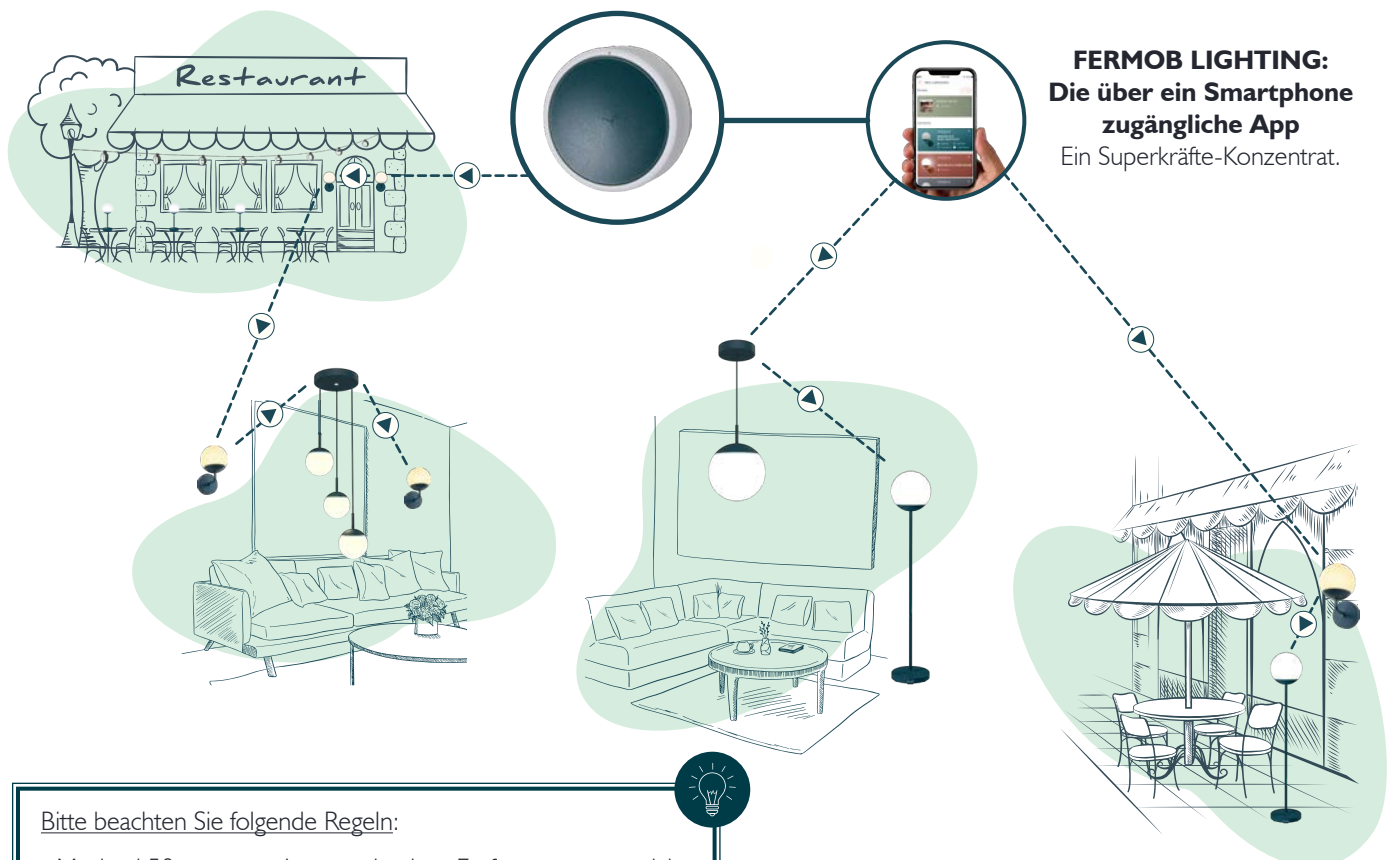

FERMOB LIGHTING:
Die über ein Smartphone zugängliche App
Ein Superkräfte-Konzentrat.

Bitte beachten Sie folgende Regeln:

- Maximal 50 vernetzte Lampen in einer Entfernung von < 1 km
- Vom Smartphone zu einer Leuchte < 10 m
- Vom Lichtschalter zu einer Leuchte < 15 m
- Von einer Leuchte zu einer anderen < 10 m
- Keine Hindernisse (wie z.B. eine Wand)

ÜBER WELCHE FUNKTIONEN VERFÜGT DIE FERMOB LIGHTING APP?

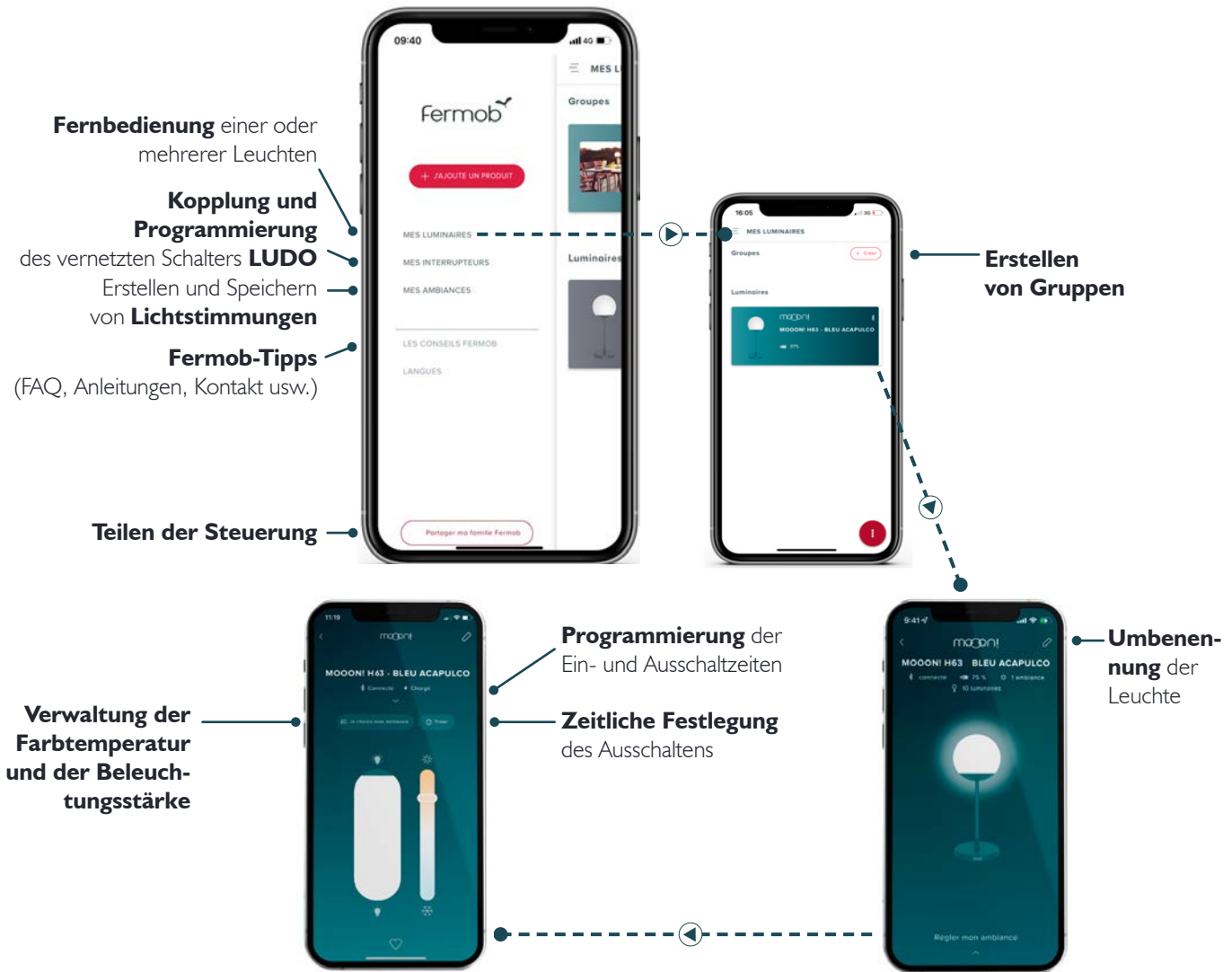

Die Fermob Lighting App ist mit allen Smartphones mit Bluetooth-Funktion kompatibel. Diese App wird entsprechend den Produkteinführungen regelmäßig aktualisiert. **BITTE SICHERSTELLEN, DASS SIE AUF DEM NEUESTEN STAND IST!**



Fragen?

Besuchen Sie die FAQ-Seite Fermob Lighting unter www.fermob.com auf der App.

EIN NÄHERER BLICK AUF DIE VERNETZBAREN FERMOB-LEUCHTEN



DIE VERNETZTEN LEUCHTEN VON FERMOB BIETEN EINZIGARTIGE, INDIVIDUELLE UND ALLEN ZUGÄNGLICHE ERFAHRUNGEN.

HOOP

3501 - GIRLANDE L. | 200 CM – TYP E & F

DESIGN J. MAZOYER-DO

PRIVATHAUSHALT | ÖFFENTLICHE | INTENSIVE



Bluetooth

Polycarbonatdiffusor

Struktur ABS

Technologie: Eingebaute LED - Lichtstrom: 960 lm

Schalterart : Touch-Dimmer

Funktion des Schalters: ON/OFF (Klick 1 s), Einstellung der Helligkeit

Beleuchtungsszenario:

Position I Warmweiß (3000°K) dimmbar (10% bis 100%)

Beleuchtungsszenario über Bluetooth-Funktion:

Weißes Licht variabel von 4000°K bis 2700°K & dimmbar (10% bis 100%)

Versorgungsart: Netz - Steckertyp: Stecker vom Typ E, F
0.24 A - 230 V - 25 W - Lichtschlauch 6,20 Meter (8 Ringe)

+ 6 Meter Zuleitung für Netzanschluss

IP54 (Dichtigkeit) | IK 6 (stoßfest) | CE

Energieeffizienzklasse: F

Powered by Smart & Green

Kombination Zubehör:

VERNETZTER SCHALTER - LUDO

350121 ● Acapulcoblau

350182 ● Kaktus

350120 ● Ockerrot

3501B9 ● Schwarzkirsche

NEW

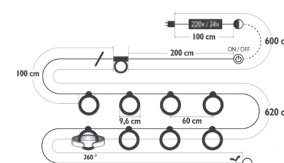

2.2 kg

3503 - GIRLANDE L. | 200 CM – TYP J

DESIGN J. MAZOYER-DO

PRIVATHAUSHALT | ÖFFENTLICHE | INTENSIVE



Bluetooth

Polycarbonatdiffusor

Struktur ABS

Technologie: Eingebaute LED - Lichtstrom: 960 lm

Schalterart : Touch-Dimmer

Funktion des Schalters: Einstellung der Helligkeit

Beleuchtungsszenario:

Position I Warmweiß (3000°K) dimmbar (10% bis 100%)

Beleuchtungsszenario über Bluetooth-Funktion:

Weißes Licht variabel von 4000°K bis 2700°K & dimmbar (10% bis 100%)

Versorgungsart: Netz

Steckertyp: Stecker vom Typ J (Schweiz, Liechtenstein)

0.24 A - 230 V - 25 W - Lichtschlauch 6,20 Meter (8 Ringe)

+ 6 Meter Zuleitung für Netzanschluss

IP54 (Dichtigkeit) | IK 6 (stoßfest) | CE

Energieeffizienzklasse: F

Powered by Smart & Green

Kombination Zubehör:

VERNETZTER SCHALTER - LUDO

350321 ● Acapulcoblau

350382 ● Kaktus

350320 ● Ockerrot

3503B9 ● Schwarzkirsche

NEW

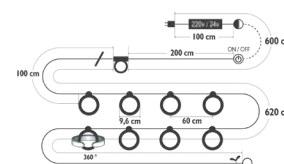

2.2 kg

hoop

LI200

VIEL MEHR ALS NUR EINE LICHTERKETTE...

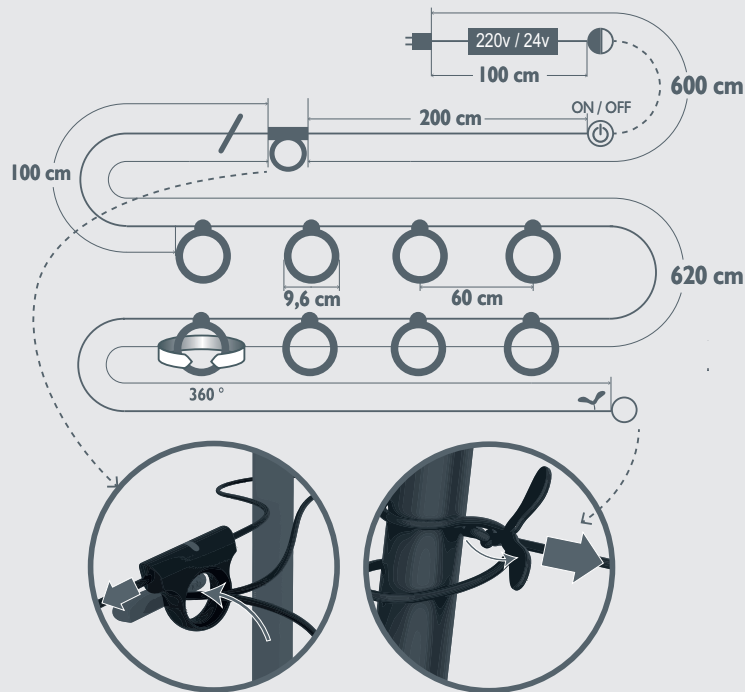

HOOP LI200 ist eine Beleuchtungslösung, die über den Köpfen schwebt.

Sie besteht aus einem 12 m langen, mattschwarzen Kabel, davon 6 m Zuleitung für einfaches Aufhängen, 8 um 360° drehbaren LED-Ringen und 2 Befestigungssystemen an jedem Ende.

Mit dem leicht zugänglichen Schalter lässt sich die Helligkeit variieren und so eine schummrige Lounge-Ecke schaffen oder eine hell erleuchtete Tischrunde.

Anhand der eingebauten Bluetooth-Technologie lassen sich die Leuchten auch aus der Ferne über die Fermob Lighting App oder den intelligenten Outdoor-Schalter Ludo ansteuern.



INOUI

3304 - LEUCHTHOCKER H.44 CM

DESIGN STUDIO FERMOB

PRIVATHAUSHALT | ÖFFENTLICHE | INTENSIVE

10
IPAC



Polyethyldiffusor

Sitzfläche aus Stahl

ABS-Sockel

Technologie: Eingebaute LED - Lichtstrom: 250 lm

Schalterart : Drucktaste

Funktion des Schalters: Wechsel der Temperatur (Klick 3 s),

Wechsel der Helligkeit (Klick 1 s), Reset Bluetooth-Pairing (Klick 10 s)

Beleuchtungsszenario:

Position 1 Kaltes Weiß (6000°K) 50%

Position 2 Kaltes Weiß (6000°K) 100%

Position 3 Warmweiß (3000°K) 50%

Position 4 Warmweiß (3000°K) 100%

Beleuchtungsszenario über Bluetooth-Funktion:

Weißes Licht variabel von 6000°K bis 3000°K & dimmbar (10% bis 100%)

Versorgungsart: Batterie - Autonomie min. (100%): 9 h - Max.: 18 h

Arbeitszyklus der Batterie: 300 Periode

Ladezeit: 4h - Ladeart: Ladesockel aus ABS-Kunststoff und Transformator

110-230 Vw*-24 Vg** IPX0, Netzanschluss

Steckertyp: 4 Multisteckdosen (J, K, G, F, L, E, B, I)

Überbrückung für eine kabelgebundene Nutzung, um die Batterie nicht zu beschädigen

1.5 A - 24 V - 7 W - IP54 (Dichtigkeit) | IK 8 (stoßfest) | CE

Energieeffizienzklasse: G

Powered by Smart & Green

Kombination Zubehör:

VERNETZTER SCHALTER - LUDO

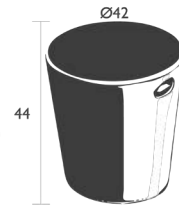

5 kg

330421 ● Acapulcoblau

330447 ● Anthrazit

330482 ● Kaktus

330420 ● Ockerrot

3304B9 ● Schwarzkirsche

NEW



* Volt Wechselstrom / **Volt Gleichstrom

LUDO

3390 - VERNETZTER SCHALTER

DESIGN STUDIO FERMOB

NEW

PRIVATHAUSHALT | ÖFFENTLICHE | INTENSIVE



Bluetooth



Aluminium

Basis ABS

Schalterart : Drucktaste

Funktion des Schalters: Wechsel der Temperatur (Klick 1 s),
Reset Bluetooth-Pairing (Klick 10 s), Wechsel der Helligkeit
(10 à 100%, Klick 4 s), ON/OFF (Klick 1 s)

Beleuchtungsszenario:

Position 1 Kaltes Weiß (6000°K) 100%

Position 2 Warmweiß (3000°K) 100%

Befestigungsart: magnetisch, selbstklebend (doppelseitiges
Klebeband im Lieferumfang enthalten) oder anschraubbar
(Schrauben nicht im Lieferumfang enthalten) Dank weißer Wandhalterung

Versorgungsart: pile - 0.5 A - 3 V - 3391 T - IP54 (Dichtigkeit) | IK 10 (stoßfest) | CE

Powered by Smart & Green

Kombination Zubehör:

GIRLANDE L.1 200 CM – Typ E & F - HOOP

GIRLANDE L.1 200 CM – Typ I - HOOP

GIRLANDE L.1 200 CM – Typ J - HOOP

LEUCHTHOCKER H.44 CM - INOUÏ

WANDLEUCHTE Ø15 CM - MOOON!

LAMPE H.63 CM - MOOON!

LAMPE H. 134 CM - MOOON!

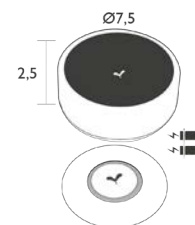

0.08 kg

339082
339047

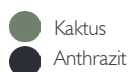

339021



LUDO
VERNETZTER SCHALTER
IN UND OUTDOOR



KURZ DRÜCKEN
SIE VARIIEREN
DIE LICHTTEMPERATUR.



LANGE DRÜCKEN
SIE VARIIEREN
DIE LICHTINTENSITÄT.

LEUCHTEN

MOOON!

5303 - LAMPE H.41 CM
DESIGN TRISTAN LOHNER

PRIVATHAUSHALT | ÖFFENTLICHE | INTENSIVE



Polyethylen diffusor
Struktur Aluminium
ABS-Sockel

Technologie: Eingebaute LED - Lichtstrom: 150 lm

Schalterart: Dimmer

Funktion des Schalters: Wechsel der Helligkeit (10 à 100%, Klick 4 s), Wechsel der Temperatur (Doppelklick kurz), ON/OFF (Klick 1 s)

Beleuchtungsszenario:

Position 1 Kaltes Weiß (6000°K) Dimmbar (10 bis 100%)

Position 2 Warmweiß (3000°K) Dimmbar (10 bis 100%)

Versorgungsart: Batterie - Autonomie min. (100%): 8 h - Max.: 16 h

Arbeitszyklus der Batterie: 300 Periode

Ladezeit: 7h - Ladeart: USB, Kabel (mitgeliefert) 2m

Überbrückung für eine kabelgebundene Nutzung, um die Batterie nicht zu beschädigen
2 A - 5 V - 2.5 W - IP44 (Dichtigkeit) | IK 10 (stoßfest) | CE | FCC | UKCA

Energieeffizienzklasse: F

Powered by Smart & Green



0.7 kg

530382 ● Kaktus
530373 ● Honig
530314 ● Muskat
530347 ● Anthrazit

530321 ● Acapulcoblau
530320 ● Ockerrot
5303A5 ● Lehmgrau
5303B9 ● Schwarzkirsche

NEW

5304 - LAMPE H.41 CM MAX
DESIGN TRISTAN LOHNER

NEW

PRIVATHAUSHALT | ÖFFENTLICHE | INTENSIVE



Glasdiffusor
Struktur Aluminium
ABS-Sockel

Technologie: Eingebaute LED - Flux lumineux sur batterie : 200 lm

Flux lumineux sur secteur : 300 lm

Schalterart: Touch-Dimmer

Funktion des Schalters: Wechsel der Helligkeit (10 à 100%, Klick 4 s), Wechsel der Temperatur (Doppelklick kurz), ON/OFF (Klick 1 s)

Beleuchtungsszenario:

Position 1 Warmweiß (2700°K) Dimmbar (10 bis 100%)

Position 2 Neutrales Weiß (4000°K) Dimmbar (10 bis 100%)

Versorgungsart: Batterie - Autonomie min. (100%): 7 h

Arbeitszyklus der Batterie: 300 Periode

Ladezeit: 7h - Ladeart: USB-Kabel Fermob magnetisch – Kabel (inbegriffen) 1,5m

Überbrückung für eine kabelgebundene Nutzung, um die Batterie nicht zu beschädigen
2 A - 5 V - 3 W - IP44 (Dichtigkeit) | IK 0 (stoßfest) | CE | FCC

Energieeffizienzklasse: F

Powered by Smart & Green



1 kg

5304B9 ● Schwarzkirsche
530482 ● Kaktus

530421 ● Acapulcoblau
530447 ● Anthrazit



NEW



Fermob
magnet



- Neues Ladesystem
- Praktisch und benutzerfreundlich
- Einfach zu erkennen (dank des Ahornsamens)

MOOON!

5320 - LAMPE H.63 CM
DESIGN TRISTAN LOHNER

PRIVATHAUSHALT | ÖFFENTLICHE | INTENSIVE

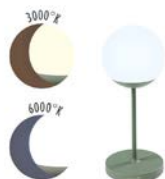

Polyethylen diffusor
Struktur Aluminium
ABS-Sockel

Technologie: Eingebaute LED - Lichtstrom: 500 lm

Schalterart: Touch

Funktion des Schalters: Wechsel der Temperatur (Klick 3 s),
Wechsel der Helligkeit (Klick 1 s), Reset Bluetooth-Pairing (Klick 10 s)

Beleuchtungsszenario:

Position 1 Kaltes Weiß (6000°K) 50%

Position 2 Kaltes Weiß (6000°K) 100%

Position 3 Warmweiß (3000°K) 50%

Position 4 Warmweiß (3000°K) 100%

Beleuchtungsszenario über Bluetooth-Funktion:

Weißes Licht variabel von 6000°K bis 3000°K & dimmbar (10% bis 100%)

Versorgungsart: Batterie - Autonomie min. (100%): 7 h - Max.: 13 h

Arbeitszyklus der Batterie: 300 Periode

Ladezeit: 4h - Ladeart: Ladesockel aus ABS-Kunststoff und Transformator

110-230 V_w*-24 V_g** IPX0, Netzanschluss

Steckertyp: 4 Multisteckdosen (J, K, G, F, L, E, B, I)

Überbrückung für eine kabelgebundene Nutzung, um die Batterie nicht zu beschädigen
1.5 A - 24 V - 7 W - IP44 (Dichtigkeit) | IK 10 (stoßfest) | CE | FCC

Energieeffizienzklasse: F

Powered by Smart & Green

Kombination Zubehör:

VERNETZTER SCHALTER - LUDO

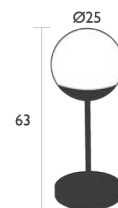

2.65 kg

532082 ● Kaktus
532089 ● Schwarzkirsche **NEW**
532047 ● Anthrazit

532021 ● Acapulcoblau
532020 ● Ockerrot



MOOON! H.63 CM, BELLEVIE & ÉVASION



MOOON!, COCOTTE & IOS

LEUCHTEN

* Volt Wechselstrom / ** Volt Gleichstrom

MOOON!

5310 - LAMPE H. 134 CM

DESIGN TRISTAN LOHNER

PRIVATHAUSHALT | ÖFFENTLICHE | INTENSIVE

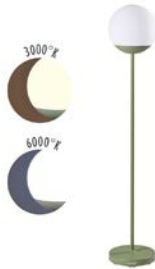

Polyethylen diffusor
Struktur Aluminium
ABS-Sockel

Technologie: Eingebaute LED - Lichtstrom: 500 lm

Schalterart: Touch

Funktion des Schalters: Wechsel der Temperatur (Klick 3 s),
Wechsel der Helligkeit (Klick 1 s), Reset Bluetooth-Pairing (Klick 10 s)

Beleuchtungsszenario:

Position 1 Kaltes Weiß (6000°K) 50%

Position 2 Kaltes Weiß (6000°K) 100%

Position 3 Warmweiß (3000°K) 50%

Position 4 Warmweiß (3000°K) 100%

Beleuchtungsszenario über Bluetooth-Funktion:

Weißes Licht variabel von 6000°K bis 3000°K & dimmbar (10% bis 100%)

Versorgungsart: Batterie - Autonomie min. (100%): 7 h - Max.: 13 h

Arbeitszyklus der Batterie: 300 Periode

Ladezeit: 4h - Ladeart: Ladesockel aus ABS-Kunststoff und Transformator

I 10-230 Vw* - 24 Vg** IPX0, Netzanschluss

Steckertyp: 4 Multisteckdosen (J, K, G, F, L, E, B, I)

Überbrückung für eine kabelgebundene Nutzung, um die Batterie nicht zu beschädigen

1,5 A - 24 V - 7 W - IP44 (Dichtigkeit) | IK 10 (stoßfest) | CE | FCC | UKCA

Energieeffizienzklasse: F

Powered by Smart & Green

Kombination Zubehör:

VERNETZTER SCHALTER - LUDO

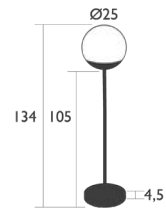

5.4 kg

531082 ● Kaktus

531089 ● Schwarzkirsche

531047 ● Anthrazit

NEW

531021 ● Acapulcoblau

531020 ● Ockerrot

5310A5 ● Lehmgrau



* Volt Wechselstrom / ** Volt Gleichstrom

MOON!

5330 - WANDLEUCHTE Ø15 CM

DESIGN TRISTAN LOHNER

NEW

PRIVATHAUSHALT | ÖFFENTLICHE | INTENSIVE



Glassdiffusor

Struktur Aluminium

Basis aus wiederverwertetem ABS

Technologie: Eingebaute LED - Lichtstrom: 400 lm

Beleuchtungsszenario:

Position I Warmweiß (3000°K) 100%

Beleuchtungsszenario über Bluetooth-Funktion:

Weißes Licht variabel von 6000°K bis 3000°K & dimmbar (10% bis 100%)

Befestigungsart: Quick'n clic für eine rasche Installation durch einfache Vierteldrehung (eingebaute Wasserwaage & Steckbare Klemmleiste)

Versorgungsart: Wand

0.24 A - 230 V - 8 W - IP54 (Dichtigkeit) | IK 0 (stoßfest) | CE | UKCA

Energieeffizienzklasse: F

Powered by Smart & Green

Kombination Zubehör:

VERNETZTER SCHALTER - LUDO

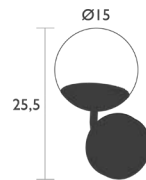

0.9 kg

533082 ● Kaktus

533047 ● Anthrazit

533021 ● Acapulcoblau

533020 ● Ockerrot

5330B9 ● Schwarzkirsche

NEW



MOON!



quick'n clic

Einfach zu installieren

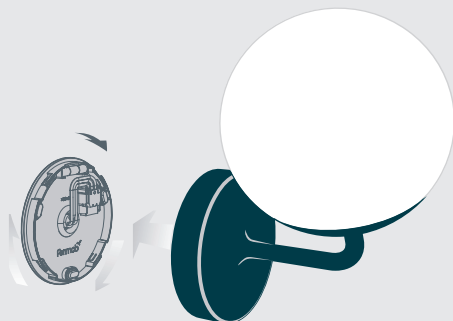

LEUCHTEN

MOOON!

5340 - DREIFACHE HÄNGELAMPE Ø15 CM

DESIGN TRISTAN LOHNER



Glassdiffusor
 Struktur Aluminium
 Basis aus wiederverwertetem ABS
Technologie: Eingebaute LED - Lichtstrom: 1050 lm
Funktion des Schalters: Wechsel der Helligkeit (Klick 1 s),
 Wechsel der Helligkeit (10 à 100%, Klick 4 s), ON/OFF (Klick 1 s)

Beleuchtungsszenario:
 Position 1 Kaltes Weiß (6000°K) Dimmbar (10 bis 100%)
 Position 2 Warmweiß (3000°K) Dimmbar (10 bis 100%)
Beleuchtungsszenario über Bluetooth-Funktion:
 Weißes Licht variabel von 6000°K bis 3000°K & dimmbar (10% bis 100%)

Befestigungsart: Quick'n clic für eine rasche Installation durch einfache Vierteldrehung (Steckbare Klemmleiste)
Versorgungsart: Kabel
 Verstellbares Kabel
 0.19 A - 230 V - 17 W - IP42 (Dichtigkeit) | IK 0 (stoßfest) | CE | FCC | UKCA

Energieeffizienzklasse: E
 Powered by Smart & Green

Kombination Zubehör:
 VERNETZTER SCHALTER - LUDO

- 5340B9 ● Schwarzkirsche
- 534021 ● Acapulcoblau
- 534082 ● Kaktus
- 534047 ● Anthrazit

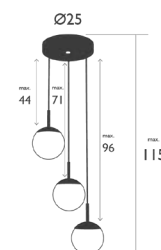

2.5 kg

5350 - HÄNGELAMPE Ø25 CM

DESIGN TRISTAN LOHNER



Glassdiffusor
 Struktur Aluminium
 Basis aus wiederverwertetem ABS
Technologie: Eingebaute LED - Lichtstrom: 1000 lm
Funktion des Schalters: Wechsel der Temperatur (klick 1s),
 Wechsel der Helligkeit (10 à 100%, Klick 4 s), ON/OFF (Klick 1 s)

Beleuchtungsszenario:
 Position 1 Kaltes Weiß (6000°K) Dimmbar (10 bis 100%)
 Position 2 Warmweiß (3000°K) Dimmbar (10 bis 100%)
Beleuchtungsszenario über Bluetooth-Funktion:
 Weißes Licht variabel von 6000°K bis 3000°K & dimmbar (10% bis 100%)

Befestigungsart: Quick'n clic für eine rasche Installation durch einfache Vierteldrehung (Steckbare Klemmleiste)
Versorgungsart: Kabel
 Verstellbares Kabel
 0.19 A - 230 V - 15 W - IP42 (Dichtigkeit) | IK 0 (stoßfest) | CE | FCC | UKCA

Energieeffizienzklasse: E
 Powered by Smart & Green

Kombination Zubehör:
 VERNETZTER SCHALTER - LUDO

- 5350B9 ● Schwarzkirsche
- 535021 ● Acapulcoblau
- 535082 ● Kaktus
- 535047 ● Anthrazit

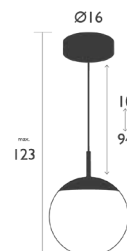

2 kg

MOOONI!



LEUCHTEN

OTO

3960 - LAMPE H.27 CM
DESIGN STUDIO FERMOB



NEW

PRIVATHAUSHALT | ÖFFENTLICHE | INTENSIVE

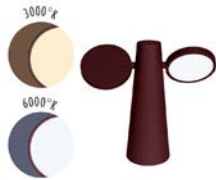

Polycarbonatdiffusor
Struktur Aluminium
Basis aus wiederverwertetem ABS
Lichtstrom: 400 lm
Schalterart : Touch-Dimmer
Funktion des Schalters: Wechsel der Helligkeit (10 à 100%, Klick 4 s), Wechsel der Temperatur (Doppelklick kurz), ON/OFF (Klick 1 s)
Beleuchtungsszenario:
Position 1 Kaltes Weiß (6000°K) Dimmbar (10 bis 100%)
Position 2 Warmweiß (3000°K) Dimmbar (10 bis 100%)
Befestigungsart: unter der Lampe ist eine Metallschleufe zum Aufhängen
Versorgungsart: Batterie - Max.: 6 h
Arbeitszyklus der Batterie: 300 Periode
Ladezeit: 6,5,6.5h - Ladeart: USB-Kabel Fermob magnetisch – Kabel (inbegriffen) 1,5m Überbrückung für eine kabelgebundene Nutzung, um die Batterie nicht zu beschädigen
2,2 A - 5,5 V - 6,6 W - IP54 (Dichtigkeit) | IK 6 (stoßfest) | CE | FCC | UKCA
Energieeffizienzklasse: F
Powered by Smart & Green

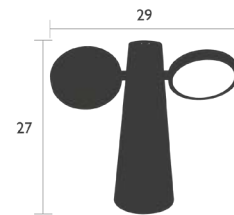

1.1 kg

396021 ● Acapulcoblau
396082 ● Kaktus

3960B9 ● Schwarzkirsche
396047 ● Anthrazit

OTO



LEUCHTEN

SONNENSCHIRM & ACCESSOIRES KOLLEKTION

Mit seinem Wissen und seiner Kreativität verschönert Fermob den kompletten **Außenbereich**. Seit über 5 Jahren bietet Fermob für sein Hauptprogramm passende **Dekoaccessoires und Textilien für draußen**: Tablett, Untersetzer, Dekokissen, Sitzkissen, Foutas, Gartencapes und vieles mehr.

Nun nutzt Fermob das Know-how **von Vlaemyck**, der französischen Marke für Outdoormöbel und Sonnenschirme für das Hotel- und Gaststättengewerbe, um sein Angebot um einen **neuen Produkttyp** zu erweitern: **den Sonnenschirm**.

WAS IST EIN GUTES OUTDOOR-GEWEBE?

- Ein Gewebe, das besonders haltbar ist ohne die **Outdoornutzung einzuschränken** (Farbechtheit bei UV-Einstrahlung, wasserabweisend und schmutzabweisend, schimmelbeständig, etc.)
- Ein **leicht zu pflegendes Gewebe** (abnehmbar, maschinenwaschbar, etc.).



Farbechtheit
bei
Sonneneinstrahlung



Wasser-
abweisende
Behandlung



Atmungsaktiv:
schnell trocknend



Fleckab-
weisende
Behandlung



Reißfest und
abriebfest



Abnehmbar



Maschinen-
waschbar

Abrieb: Verschleiß durch Reibung.

UV-Beständigkeit: UV-Schutzbehandlungen verleihen den Produkten eine bessere Haltbarkeit gegenüber ultravioletter Strahlung (im Sonnen- und Mondlicht enthalten). Die Farben halten länger. Sämtliche von Fermob entwickelten Produkte bieten diese Eigenschaft.

Wasserabweisend: Eigenschaft oder Behandlung eines Materials, die es wasserundurchlässig macht. Die Wassertropfen werden nicht sofort vom Stoff absorbiert, sondern perlen an der Oberfläche ab. Achtung, wird das Wasser nicht zügig entfernt, tritt es in die Faser ein (≠ wasserdicht)

Schimmelbeständig: Unterbindet dauerhaft Schimmelbildung. Eine wichtige Eigenschaft für Outdoorartikel.

Für seine Textil-Accessoires und Sonnenschirme ist Fermob Partnerschaften mit Herstellern eingegangen, die über **umfassendes Outdoor-Know-how** verfügen (z. B. Serge Ferrari, Marguero, Tuva Textile). So kann Fermob seinen Kunden Produkte in makelloser Qualität für verschiedene Einsatzzwecke garantieren. Wie bei allen Fermob-Produkten gelten auch hier die Grundsätze Kreativität, Design und Farbe. So vereinen sich **Ästhetik, Originalität** und **technische Perfektion**.

QUALITÄTSGARANTIE

Die Accessoires von Fermob sind ebenso hochwertig wie das übrige Angebot:

- Metall-Accessoires wie Tablett und Untersetzer werden in denselben Werkstätten wie die Möbel hergestellt. Deshalb bestehen sie aus denselben Materialien
- Textil-Accessoires wie Kissen und die Sonnenschirme entstehen in Zusammenarbeit mit ausgewählten Stylisten und Designern. Sämtliche Gewebe stammen von Partnern in Frankreich oder in der Europäischen Union. **Jacquardgewebe, bedrucktes Gewebe und TOG Batyline®** (unzerreißbares Technisches Outdoor Gewebe) werden in **Frankreich hergestellt**.



Alle Textil-Accessoires von Fermob werden aus Geweben hergestellt, die strenge Normen erfüllen und Beständigkeitstests unterzogen wurden.

- Farbechtheit bei Sonnen- und Wettereinwirkung: Normen ISO 105-B04 & 105-B02
- Abriebbeständig: Norm ISO 12947-1 (Martindale Methode)
- Reißfestigkeit: Norm ISO 13937

UNSERE PFLEGE EMPFEHLUNGEN



Bei den meisten unserer Materialien gilt es, ein paar grundlegende Dinge zu beachten, damit sie ihr ursprüngliches Aussehen bewahren. Je nach Art des Materials sind sie mehr oder weniger empfindlich gegenüber:

- **mechanischer** Beanspruchung: Reibung, Kratzer, Stöße, Verformung, etc.
- **chemischer** Beanspruchung: Säuren, Basen, Lösungsmittel, etc.

Bei schlechtem Wetter bitte innen aufbewahren

PFLEGE TECHNISCHES OUTDOORGeweBE (TOG)



Verwenden Sie Seifenlauge oder **Fermob Mehrzweckreiniger**.



Sprühen oder mit einem **weichen Schwamm** auftragen. Vorsichtig mit einer weichen Bürste behandeln.



Spülen Sie mit Wasser nach.



Gründlich trockenreiben.

Anm.: Bei besonders stark verschmutzten Oberflächen kann eine zweite Behandlung erforderlich sein.

PFLEGE ACRYLGEWEBE (DURCHGEFÄRBT / GARNGEFÄRBT)



Bei Flecken oder andere Rückstände vorsichtig abbürsten.



Geeignete Materialien entsprechend den Empfehlungen auf dem Etikett in der **Maschine waschen**.



Bügeln Sie den Stoff, falls erforderlich.

PFLEGE BAUMWOLLGEWEBE



Geeignete Materialien entsprechend den Empfehlungen auf dem Etikett in der **Maschine waschen**.



Bügeln Sie den Stoff, falls erforderlich.

PS: Bevorzugen Sie 800 RPM Schleudern.

PFLEGE METALL

Siehe Kapitel SCHUTZ & WARTUNG

PIKTOGRAMME

NUTZUNGSEMPFEHLUNG



FARBEN



Anzahl erhaltliche Farben für dieses Produkt

METALL-ACCESSOIRES DETAILANGABEN



Stapelbar

TEXTIL-ACCESSOIRES DETAILANGABEN



Wasserabweisender Stoff



Maschinenwaschbar bei 30°C



Abnehmbar



Das Gewebe bei Flecken oder anderen Rückständen abbürsten



Bügelfest

ACRYL

Synthetikfaser mit weichem, seidigem Griff, die nicht verfilzt und besonders leicht ist.

- Sehr reiß und verschleißfest, zieht keine Fäden,
- Schimmelfrei, d. h. verhindert die Schimmelbildung,
- Unverformbar,
- UV- und lichtbeständig,
- Nimmt weder Hitze noch Feuchtigkeit auf,
- Widerstandsfähig gegen Temperaturwechsel (von -30°C bis +70°C),
- Beständig gegen chemische Mittel,
- Einfache Pflege: Waschen bei 30°C.

Alle unsere Acrylgewebe sind wasserabweisend.

DRALON®

Auf Garn gefärbte Acrylfaser, speziell für die Herstellung von Outdoor-Produkten. Es ist sehr widerstandsfähig gegen Wasser, Flecken und UV. Es zeichnet sich durch eine weiche und leuchtende Textur aus, verrottungsfest und leicht zu pflegen.

DURCHGEFÄRBTE ACRYLFASERN

Für durchgefärbte Synthetikfasern werden die Fäden nach der Herstellung eingefärbt.

DURCHGEFÄRBTE FASERN (Textil)

Fermob verwendet garngefärbte Textilien (direkt in der Faser gefärbt und nicht an der Oberfläche). Diese Technik verleiht der Farbe eine fünfmal längere Lebensdauer im Vergleich zu einer klassischen Färbung.

JACQUARD-STOFF

Beim Jacquard-Stoff entsteht das Muster durch das Kreuzen der Fäden. Der Jacquard-Webstuhl, im Jahr 1801 von Joseph Marie Jacquard in Lyon entwickelt, ermöglicht das Weben komplexer Muster.

SCHAUMSTOFFE

OFFENPORIGER SCHAUMSTOFF

Schaumstoff, der vollständig durchlässig für Flüssigkeiten ist. Da kein Wasser gespeichert wird, trocknet der Schaumstoff sehr schnell: Das Kissen bleibt nicht feucht.

HOCHDICHTER PU-SCHAUMSTOFF

Schaumstoff aus Polyurethan, den Fermob aufgrund seiner Fähigkeit ausgewählt hat, nach Verformung und selbst nach langer Nutzungsdauer wieder seine ursprüngliche Form einzunehmen.

EVA-SCHAUMSTOFF (Ethylen-Vinyl-Acetat)

Ein robuster, leichter und einfach zu formender dichter, kompakter Schaumstoff (ohne Zellen oder Luftblasen).

POLYESTERSCHAUM

Ein Schaumstoff aus der Familie der PU-Schäume mit offenen Zellen und variabler Dichte. Dieser Schaumstoff wird üblicherweise für die Herstellung von Gästebetten und zusätzlichen Sitzgelegenheiten verwendet.

POLYETHYLENSCHAUM (mit geschlossenen Zellen)

Ein wärmeisolierender und luft-, wasser- und staubdichter Schaumstoff.

POLYURETHANSCHAUM (PU)

Ein hochwertiger Schaumstoff für Festigkeit und Komfort. Er besteht aus feinen, geschlossenen Zellen, die ein schlecht wärmeleitendes Gas enthalten. Ein exzellenter Wärmeschutz.

VERNETZTER SCHAUMSTOFF

Schaumstofffüllung mit sehr feinen, gleichmäßigen, geschlossenen Zellen. Unverrottbarer und wasserdichter Schaumstoff.

TOG LOUNGE

Das Technische Outdoor-Gewebe (TOG) ist ein Batyline®-Gewebe, das in Frankreich vom Weltmarktführer Serge Ferrari gefertigt wird. Es handelt sich um ein technisches Gewebe aus extrem haltbaren Fäden aus 100 % Polyester mit Schutzmantel aus garngefärbter PVC-Beschichtung – so bleibt die Farbe ideal erhalten. TOG verformt sich kaum, ist leicht, flexibel und sehr haltbar, die Qualität wird auch im Lauf der Zeit nicht beeinträchtigt. Zudem ist es feuchtigkeitsbeständig, widerstandsfähig gegen die Entwicklung von Mikroorganismen und erhält eine pilzhemmende Behandlung. Seine enge Webart verleiht ihm zusammen mit den typischen Batyline®-Vorteilen einen Griff wie Textil und macht aus ihm ein Produkt, das ideal für Polsterungen im Aussenbereich geeignet ist. Das TOG Lounge ist ein einzigartiges Gewebe, das die Eleganz eines natürlich aussehenden Stoffes mit den Eigenschaften eines technischen Gewebes verbindet.

WASSERABSTOSSEND

Schützt dauerhaft vor Feuchtigkeit.

SHADOO

8010 - SONNENSCHIRM Ø 250 CM

DESIGN STUDIO FERMOB

PRIVATHAUSHALT | ÖFFENTLICHE | INTENSIVE

10
IPAC



Schirmgewebe durchgefärbte Acrylfasern 260 Xg/m²
 Sonnenschirmabschluß : Saum
 Stange Aluminiumrohr weiß Ø40 mm - Dicke 2 mm
 Demontierbar (2 Teile zum Clipsen)
 8 Streben aus Glasfaser Ø 8 mm
 Öffnen : Schiebeöffnung zum Clipsen
 Aufbewahrungshülle
Passende Ständer :
 BETONFUSS - BASICS
 SONNENSCHIRMSTÄNDER - SHADOO
Kombination Zubehör :
 TISCH Ø 117 CM - OPÉRA+
 TISCH 143 X 80 CM - LUXEMBOURG
 TISCH MIT 4 FÜßEN 80 X 80 CM - LUXEMBOURG

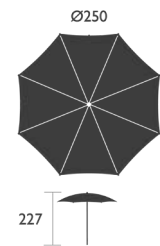

4.65 kg

- | | | | |
|--------|------------------|--------|------------------|
| 8010A5 | ● Lehmgrau | 8010A6 | ● Zitronensorbet |
| 8010A7 | ● Gletscherminze | 8010B2 | ● Kaktus |

NEW

8020 - SONNENSCHIRMSTÄNDER

DESIGN STUDIO FERMOB



NEW

PRIVATHAUSHALT | ÖFFENTLICHE | INTENSIVE

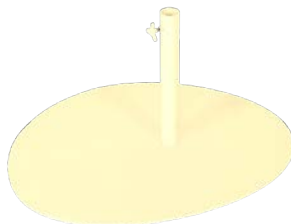

Stahlrahmen
 Stahlrohr
 Spannhandgriff Aluminium
 Kompatibel mit den Sonnenschirmständern Ø40 mm
Kombination Zubehör :
 SONNENSCHIRM Ø 250 CM - SHADOO

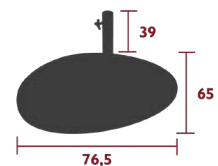

26 kg

- | | | | |
|--------|------------------|--------|------------------|
| 8020A5 | ● Lehmgrau | 8020A6 | ● Zitronensorbet |
| 8020A7 | ● Gletscherminze | 8020B2 | ● Kaktus |

BASICS

8090 - BETONFUSS 30 KG

PRIVATHAUSHALT | ÖFFENTLICHE | INTENSIVE



Betonfuß
 Weißer Mantel
 Für Stangen mit Ø 25 bis 55 mm
Kombination Zubehör :
 SONNENSCHIRM Ø 250 CM - SHADOO

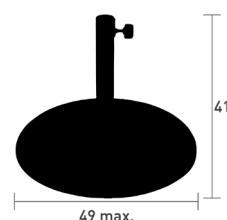

30 kg

- 809000 ○ Weiß

SHADOO



SHADOO



SHADOO, DUNE, COCOTTE, COLOR MIX & LORETTA



SONNENSCHIRM
& ACCESSOIRES

ACCROCHE COEURS

9690 - KLEIDERSTÄNDER
DESIGN PASCAL MOURGUE

PRIVATHAUSHALT | ÖFFENTLICHE | INTENSIVE

6
IPAC



Aluminium-Rohrrahmen
Sockel aus Gusseisen (13 kg) - Lackritze
8 Aufhänger aus Stahldraht

- | | | | | |
|--------|--|-------------------|--|------------|
| 969021 |  Acapulcoblau | 969045 |  Capucine | NEW |
| 969082 |  Kaktus | 9690C6 |  Honig | NEW |
| 9690A5 |  Lehmgrau | 969083 |  Opalgrün | NEW |
| 969020 |  Ockerrot | NEW 969047 |  Anthrazit | NEW |
| 9690B9 |  Schwarzkirsche | NEW 9690A6 |  Zitronensorbet | NEW |



ACCROCHE-COEURS



ACROBATE

9693 - KLEIDERHAKEN

PRIVATHAUSHALT | ÖFFENTLICHE | INTENSIVE



Gestell aus Stahl
2 Aufhänger aus Stahldraht

- | | | | | | | |
|--------|---|-----------------|--------|--|----------------|------------|
| 969321 |  | Acapulcoblau | 969345 |  | Capucine | NEW |
| 969382 |  | Kaktus | 9693C6 |  | Honig | NEW |
| 9693A5 |  | Lehmgrau | 969347 |  | Anthrazit | NEW |
| 9693B9 |  | Schwarzkirische | 9693A6 |  | Zitronensorbet | NEW |
| 969320 |  | Ockerrot | 969383 |  | Opalgrün | NEW |

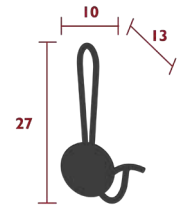

0.8 kg



ACROBATE



SONNENSCHIRM
& ACCESSOIRES

ALTO

3170 - TABLETT 53 X 38,5 CM

DESIGN STUDIO FERMOB

PRIVATHAUSHALT | ÖFFENTLICHE | INTENSIVE



Stahlblech
Griff aus Stahldraht

- 317020 ● Ockerrot
- 3170B9 ● Schwarzkirsche
- 317047 ● Anthrazit

NEW

- 317048 ● Rosmarin
- 3170A5 ● Lehmgrau

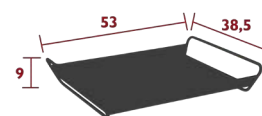

2 kg



3171 - TABLETT 36 X 23 CM

DESIGN STUDIO FERMOB

PRIVATHAUSHALT | ÖFFENTLICHE | INTENSIVE



Stahlblech

- 317121 ● Acapulcoblau
- 317182 ● Kaktus
- 3171A7 ● Gletscherminze

- 317143 ● Chili
- 317114 ● Muskat

NEW

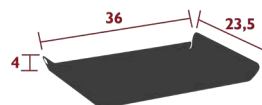

0.6 kg



BASICS

2780 - OUTDOOR SITZKISSEN Ø 39 CM



Outdoor-Gewebe TOG Batyline® Lounge - Hochfestes Polyester mit garngefärbtem PVC-Mantel
 Schaumstoff aus Polyurethan
 Engmaschig, mit der Optik und dem Gefühl von Stoff
 Magnetische Befestigung
Kombination Zubehör :
 STUHL - 1900, LOUVRE & MONTMARTRE
 BRIDGE - AIRLOOP
 STUHL & BRIDGE - OPÉRA+

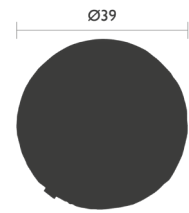

0.22 kg

278077 Mandelgrün 278075 Nachtgrau
 2780A8 Beige 278001 Baumwollweiß

2781 - OUTDOOR SITZKISSEN Ø 43 CM



Outdoor-Gewebe TOG Batyline® Lounge - Hochfestes Polyester mit garngefärbtem PVC-Mantel
 Schaumstoff aus Polyurethan
 Engmaschig, mit der Optik und dem Gefühl von Stoff
 Magnetische Befestigung
Kombination Zubehör :
 SESSEL - 1900, LOUVRE & MONTMARTRE

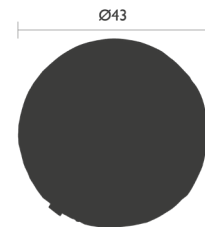

0.25 kg

278177 Mandelgrün 278175 Nachtgrau
 2781A8 Beige 278101 Baumwollweiß

2750 - OUTDOOR SITZKISSEN 37 X 41 CM



Outdoor-Gewebe TOG Batyline® Lounge - Hochfestes Polyester mit garngefärbtem PVC-Mantel
 Schaumstoffe : Polyurethan unverrottbar offene Zellen
 Engmaschig, mit der Optik und dem Gefühl von Stoff
Kombination Zubehör :
 BRIDGE & STUHL - LUXEMBOURG STAHL
 STUHL, BRIDGE & BARSTUHL - LUXEMBOURG

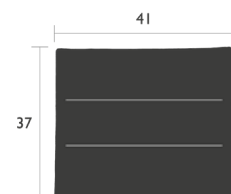

0.27 kg

275077 Mandelgrün 275075 Nachtgrau
 2750A8 Beige

2751 - OUTDOOR KISSEN 96 X 47 CM



Outdoor-Gewebe TOG Batyline® Lounge - Hochfestes Polyester mit garngefärbtem PVC-Mantel
 Schaumstoffe : Polyurethan unverrottbar offene Zellen
 Engmaschig, mit der Optik und dem Gefühl von Stoff
 Befestigungsgurt elastische Bänder
Kombination Zubehör :
 TIEFER SESSEL, LOUNGE-SESSEL & LOUNGE-STUHL - LUXEMBOURG
 TIEFER SESSEL - LUXEMBOURG STAHL

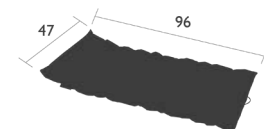

0.79 kg

275177 Mandelgrün 275175 Nachtgrau
 2751A8 Beige

BASICS

2777 - OUTDOOR KISSEN 171 X 44 CM

PRIVATHAUSHALT | ÖFFENTLICHE | INTENSIVE



Outdoor-Gewebe TOG Batyline® Lounge - Hochfestes Polyester mit garngefärbtem PVC-Mantel
 Schaumstoffe : Polyurethan
 Engmaschig, mit der Optik und dem Gefühl von Stoff
 Befestigungsgurt elastische Bänder
 Kombination Zubehör :
 LIEGESTUHL - BISTRO



1.39 kg

2777776 ● Mandelgrün
 2777A86 ● Beige

2777756 ● Nachtgrau

2778 - OUTDOOR SITZKISSEN SKIN 45 X 40 CM

PRIVATHAUSHALT | ÖFFENTLICHE | INTENSIVE



Durchgefärbtes Acryl Sunbrella®
 Schaumstoffe : EVA
 Thermokomprimiertes Kissen
 Befestigungsgurt mit Klettverschluss
 Kombination Zubehör :
 STUHL & BRIDGE - LUXEMBOURG STAHL
 STUHL, BRIDGE & BARSTUHL - LUXEMBOURG

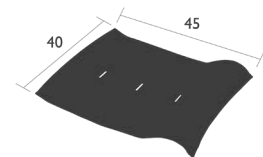

0.28 kg

277854 ● Grau

2776 - OUTDOOR SITZKISSEN BISTRO 28 X 38 CM

PRIVATHAUSHALT | ÖFFENTLICHE | INTENSIVE



Duo oder Stereo TOG Batyline® Outdoor-Gewebe - Hochfestes Polyester mit garngefärbtem PVC-Mantel
 Polyethylenschaum
 Befestigungsgurt elastische Bänder
 Kombination Zubehör :
 METALLSTUHL, STUHL NATUREL, KLASSISCHER STUHL,
 DURAFLON®-STUHL & BARSTUHL KLAPPBAR - BISTRO

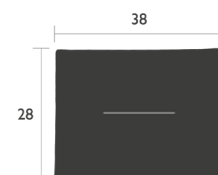

0.17 kg

277643 ● Chili
 277682 ● Kaktus
 277647ST ● Stereo Anthrazit
 2776A5ST ● Stereo Lehmgrau

277620ST ● Stereo Ockerrot
 277648ST ● Stereo Rosmarin
 277626ST ● Stereo Gewittergrau **NEW**
 277621ST ● Stereo Acapulcoblau **NEW**

2600 - TISCHSET 45 X 35 CM

PRIVATHAUSHALT | ÖFFENTLICHE | INTENSIVE



Duo oder Stereo TOG Batyline® Outdoor-Gewebe - Hochfestes Polyester mit garngefärbtem PVC-Mantel
 Einfache Pflege mit Wasser und Seife

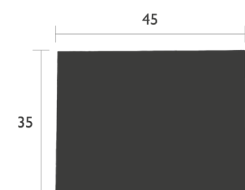

0.13 kg

260073 ● Honig
 260001 ● Baumwollweiß
 260043 ● Chili
 260082 ● Kaktus
 260047ST ● Stereo Anthrazit

2600A5ST ● Stereo Lehmgrau
 260048ST ● Stereo Rosmarin
 260020ST ● Stereo Ockerrot
 260021ST ● Stereo Acapulcoblau **NEW**
 260026ST ● Stereo Gewittergrau **NEW**

BASICS

3009 - UNTERSETZER GRENADE 26 X 17 CM

NEW

PRIVATHAUSHALT | ÖFFENTLICHE | INTENSIVE

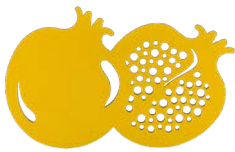

Stahl
Anti-Rutsch-Gleiter

300948 ● Rosmarin
3009C6 ● Honig

300983 ● Opalgrün
3009B9 ● Schwarzkirsche

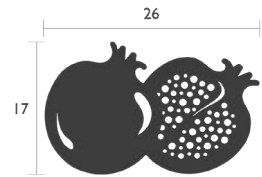

0.42 kg



BASICS

SONNENSCHIRM
& ACCESSOIRES

BOUQUET SAUVAGE

2682 - TULIPE OUTDOOR KISSEN 44 X 44 CM

NEW

PRIVATHAUSHALT | ÖFFENTLICHE | INTENSIVE



Baumwolle
Schmutzabweisend und schimmelbeständig
Schaumstoff Polyester

268282 ● Kaktus

2682A7 ● Gletscherminze

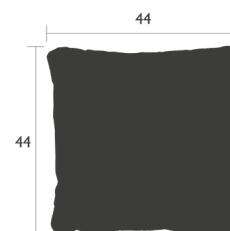

0.43 kg

2684 - PIXELS OUTDOOR KISSEN 44 X 44 CM

NEW

PRIVATHAUSHALT | ÖFFENTLICHE | INTENSIVE



Baumwolle
Schmutzabweisend und schimmelbeständig
Schaumstoff Polyester

268495 ● Puderrosa

2684A7 ● Gletscherminze

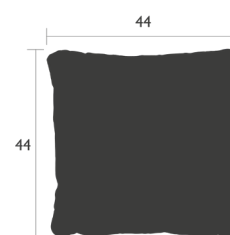

0.50 kg

2680 - CHAMPÊTRE OUTDOOR KISSEN 68 X 44 CM

NEW

PRIVATHAUSHALT | ÖFFENTLICHE | INTENSIVE



Baumwolle
Schmutzabweisend und schimmelbeständig
Schaumstoff Polyester

268065 ● Lindgrün

268021 ● Acapulcoblau



0.89 kg



BOUQUET SAUVAGE & COLOR MIX



BOUQUET SAUVAGE, COLOR MIX, ÉVASION & ITAC

BOUQUET SAUVAGE

3008 - UNTERSETZER KAKTUS 25.5 X 24 CM

PRIVATHAUSHALT | ÖFFENTLICHE | INTENSIVE

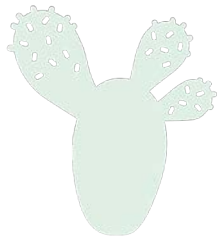

Stahl
Anti-Rutsch-Gleiter

300865 ● Lindgrün
300820 ● Ockerrot

3008A7 ● Gletscherminze **NEW**
3008A5 ● Lehmgrau

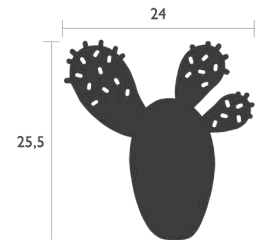

0.46 kg

3018 - UNTERSETZER MONSTERA 24 X 22 CM

PRIVATHAUSHALT | ÖFFENTLICHE | INTENSIVE



Stahl
Anti-Rutsch-Gleiter

301802 ● Zederngrün
301821 ● Acapulcoblau

301883 ● Opalgrün
3018B9 ● Schwarzkirsche

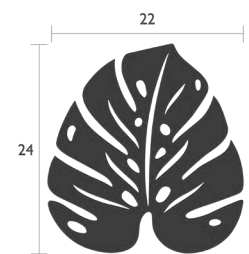

0.46 kg



BOUQUET SAUVAGE, COLOR MIX & ÉVASION



BOUQUET SAUVAGE

COLOR MIX

2722 - OUTDOOR SITZKISSEN Ø 40 CM

PRIVATHAUSHALT | ÖFFENTLICHE | INTENSIVE



Durchgefärbte Dralon®-Acrylfasern
 Schaumstoffe : Polyurethan
 Dichte 30 kg/m³
 Befestigungsgurt aus PVC mit druckfixierter Farbe (nicht bügeln)
 Kombination Zubehör :
 STUHL - I 900, LOUVRE & MONTMARTRE
 BRIDGE - AIRLOOP
 SESSEL - MONTMARTRE
 STUHL & BRIDGE - OPÉRA+

- | | | | |
|--------|--------------|--------|--------------|
| 2722A4 | ● Weinrot | 2722B1 | ● Minze |
| 272297 | ● Creme | 2722C3 | ● Aprikose |
| 272286 | ● Safarigrün | 2722C2 | ● Eukalyptus |
| 272296 | ● Nachtblau | | |

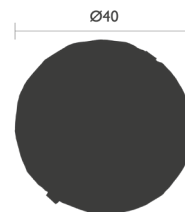

0.17 kg

2720 - OUTDOOR SITZKISSEN BISTRO 38 X 30 CM

PRIVATHAUSHALT | ÖFFENTLICHE | INTENSIVE



Durchgefärbte Dralon®-Acrylfasern
 Schaumstoffe : Polyurethan
 Dichte 30 kg/m³
 Befestigungsgurt aus PVC mit druckfixierter Farbe (nicht bügeln)
 Kombination Zubehör :
 METALLSTUHL & BARSTUHL KLAPPBAR - BISTRO

- | | | | |
|--------|--------------|--------|--------------|
| 2720A4 | ● Weinrot | 2720B1 | ● Minze |
| 272097 | ● Creme | 2720C3 | ● Aprikose |
| 272086 | ● Safarigrün | 2720C2 | ● Eukalyptus |
| 272096 | ● Nachtblau | | |

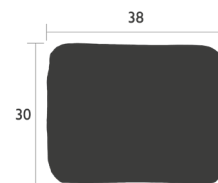

0.15 kg

2721 - OUTDOOR SITZKISSEN 41 X 38 CM

PRIVATHAUSHALT | ÖFFENTLICHE | INTENSIVE



Durchgefärbte Dralon®-Acrylfasern
 Schaumstoffe : Polyurethan
 Dichte 30 kg/m³
 Befestigungsgurt aus PVC mit druckfixierter Farbe (nicht bügeln)
 Kombination Zubehör :
 STUHL, BRIDGE, HOCKER, BARHOCKER & BARSTUHL - LUXEMBOURG
 STUHL, BRIDGE - LUXEMBOURG STAHL
 BRIDGE, SESSEL & HOCKER - MONCEAU

- | | | | |
|--------|--------------|--------|--------------|
| 2721A4 | ● Weinrot | 2721B1 | ● Minze |
| 272197 | ● Creme | 2721C3 | ● Aprikose |
| 272186 | ● Safarigrün | 2721C2 | ● Eukalyptus |
| 272196 | ● Nachtblau | | |

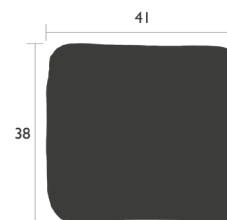

0.2 kg



COLOR MIX



COLOR MIX, ÉVASION, ITAC & TRÉFLE

COLOR MIX

2728 - OUTDOOR BANK SITZKISSEN 106 X 35 CM

NEW

PRIVATHAUSHALT | ÖFFENTLICHE | INTENSIVE



Durchgefärbte Dralon®-Acrylfasern
Schaumstoffe Polyurethan
Dichte 30 kg/m³
Befestigungsgurt aus PVC mit druckfixierter Farbe (nicht bügeln)

Kombination Zubehör:
2/3-SITZER-BANK MIT RÜCKENLEHNE & 2-SITZER-GARTENBANK - LUXEMBOURG
2/3-SITZER-BANK - MONCEAU

- | | | | | | |
|--------|--|------------|--------|--|------------|
| 2728A4 | | Weinrot | 2728B1 | | Minze |
| 272897 | | Crème | 2728C3 | | Aprikose |
| 272886 | | Safarigrün | 2728C2 | | Eukalyptus |
| 272896 | | Nachtblau | | | |



0.54 kg

2727 - SET MIT 2 OUTDOOR SITZKISSEN 41 X 45 CM

PRIVATHAUSHALT | ÖFFENTLICHE | INTENSIVE



Durchgefärbte Dralon®-Acrylfasern
Schaumstoffe : Polyurethan
Dichte 30 kg/m³
Befestigungsgurt aus PVC mit druckfixierter Farbe (nicht bügeln)

Kombination Zubehör:
TIEFER SESSEL & SCHAUKELSTUHL - MONCEAU
TIEFER SESSEL, LOUNGE-SESSEL & LOUNGE-STUHL - LUXEMBOURG

- | | | | | | |
|--------|--|------------|--------|--|------------|
| 2727A4 | | Weinrot | 2727B1 | | Minze |
| 272797 | | Crème | 2727C3 | | Aprikose |
| 272786 | | Safarigrün | 2727C2 | | Eukalyptus |
| 272796 | | Nachtblau | | | |

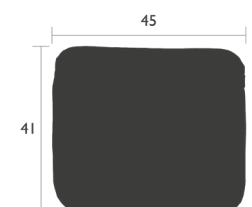

x2

0.64 kg

3141 - KOPFSTÜTZE 44 X 15 X 5.5 CM

PRIVATHAUSHALT | ÖFFENTLICHE | INTENSIVE



Durchgefärbte Dralon®-Acrylfasern
Schaumstoffe : Polyurethan
Dichte 30 kg/m³
Befestigungsgurt aus PVC mit druckfixierter Farbe (nicht bügeln)

Kombination Zubehör:
SONNENLIEGE & SONNENLIEGE XS - ALIZÉ
SONNENLIEGE - DUNE
LIEGESTUHL - BISTRO

- | | | | | | |
|--------|--|------------|--------|--|------------|
| 3141A4 | | Weinrot | 3141B1 | | Minze |
| 314197 | | Crème | 3141C3 | | Aprikose |
| 314186 | | Safarigrün | 3141C2 | | Eukalyptus |
| 314196 | | Nachtblau | | | |

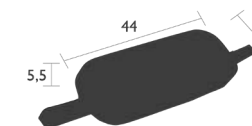

0.230 kg

COLOR MIX

2724 - OUTDOOR KISSEN 44 X 30 CM

PRIVATHAUSHALT | ÖFFENTLICHE | INTENSIVE



Durchgefärbte Dralon®-Acrylfasern
Schaumstoff : Polyester
Befestigungsgurt aus PVC mit druckfixierter Farbe (nicht bügeln)

- | | | | | | |
|--------|--|------------|--------|--|------------|
| 2724A4 | | Weinrot | 2724B1 | | Minze |
| 272497 | | Creme | 2724C3 | | Aprikose |
| 272486 | | Safarigrün | 2724C2 | | Eukalyptus |
| 272496 | | Nachtblau | | | |



0.4 kg

2729 - OUTDOOR KISSEN Ø 50 CM

NEW

PRIVATHAUSHALT | ÖFFENTLICHE | INTENSIVE

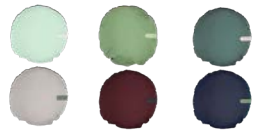

Durchgefärbte Dralon®-Acrylfasern
Schaumstoffe Polyurethan
Befestigungsgurt aus PVC mit druckfixierter Farbe (nicht bügeln)

- | | | | | | |
|--------|--|------------|--------|--|------------|
| 2729A4 | | Weinrot | 2729B1 | | Minze |
| 272997 | | Creme | 2729C3 | | Aprikose |
| 272986 | | Safarigrün | 2729C2 | | Eukalyptus |
| 272996 | | Nachtblau | | | |



0.54 kg



COLOR MIX

SONNENSCHIRM
& ACCESSOIRES

COLOR MIX

3102 - FOUTA 200 X 100 CM

PRIVATHAUSHALT | ÖFFENTLICHE | INTENSIVE



Baumwolle Gewebe
Rückseite: Einfarbiges Baumwollfrottee
Abschluss mit Fransen
Befestigungsgurt aus PVC mit druckfixierter Farbe (nicht bügeln)

- | | | | | | |
|--------|--|-----------|--------|--|----------|
| 3102A2 | | Blattgrün | 310284 | | Jadegrün |
| 310273 | | Honig | 3102C4 | | Koralle |
| 310295 | | Puderrosa | 3102C5 | | Olivgrün |
| 3102B2 | | Kiesgrau | | | |

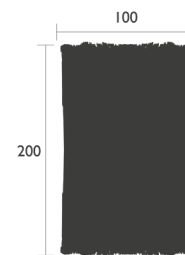

0.69 kg

3090 - GARTENPONCHO 141.5 X 148.5 CM

PRIVATHAUSHALT | ÖFFENTLICHE | INTENSIVE



Baumwolle Gewebe
Befestigungsgurt aus PVC mit druckfixierter Farbe (nicht bügeln)

- | | | | | | |
|--------|--|--------------|--------|--|--------------|
| 3090B4 | | Sorbetgelb | 3090B7 | | Backsteinrot |
| 3090B3 | | Amazonasgrün | | | |

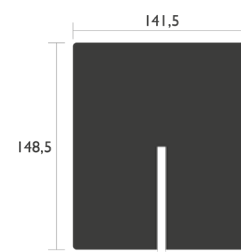

0.92 kg



- **VÖLLIG NEU UND RAFFINIERT**, ein Accessoire das vom traditionellen Poncho inspiriert ist und vielseitig getragen werden kann.
- **INTUITIV UND FUNKTIONAL**, dank seines Schnitts und seiner Maße.
- **EIN KOMFORTABLES KLEIDUNGSSTÜCK** aus 100% Baumwolle, bequem wie ein Sweatshirt.



CUUB

3080 - SET MIT 3 WINDLICHTERN H.8 CM
 DESIGN TRISTAN LOHNER

PRIVATHAUSHALT | ÖFFENTLICHE | INTENSIVE



Aluminiumsockel
 Diffusor aus Polycarbonat
 Polyethylensockel
 Geeignet für Teelichter oder LED-Kerzen



- 308000 ● ● ● Lindgrün / Kaktus / Rosmarin
- 308001 ● ● ● Chili / Capucine / Rose praline
- 308003 ● ● ● Anthrazit / Abyssblau / Acapulcoblau

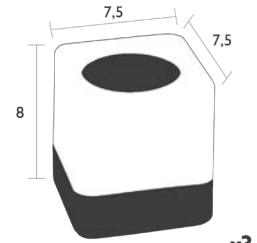

x3

0.42 kg



CUUB

SONNENSCHIRM
 & ACCESSOIRES

ENVIE D'AILLEURS

2700 - OUTDOOR KISSEN PASTÈQUES 44 X 30 CM



Baumwolle
Schmutzabweisend und schimmelbeständig
Schaumstoff : Polyester

270091 Petrolblau 270016 Türkisblau



0.4 kg

2701 - OUTDOOR KISSEN BANANES 44 X 44 CM



Baumwolle
Schmutzabweisend und schimmelbeständig
Schaumstoff : Polyester

270144 Pflaume 270183 Opalgrün

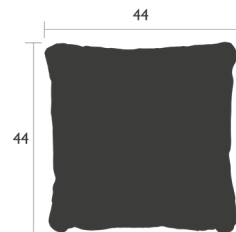

0.47 kg

2702 - OUTDOOR KISSEN MELONS 68 X 44 CM



Baumwolle
Schmutzabweisend und schimmelbeständig
Schaumstoff : Polyester

270295 Puderrosa 270291 Petrolblau
270284 Jadegrün



0.92 kg

2703 - OUTDOOR KISSEN BANANES 70 X 70 CM



Baumwolle Outdoor Gewebe
Rückseite: Baumwolle mit Beschichtung aus Acryl und Polyurethan
Schmutzabweisend und schimmelbeständig
Einfache Pflege, dicht, salz- und chlorbeständig

270344 Pflaume 270383 Opalgrün

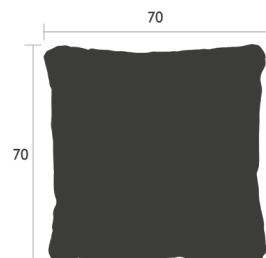

1.26 kg

ENVIE D'AILLEURS

2784 - OUTDOOR-KISSEN CACAHUÈTES 44 X 30 CM

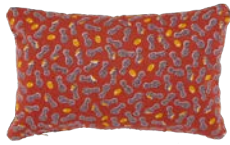

Baumwolle Gewebe
Schmutzabweisend und schimmelbeständig
Schaumstoff Polyester

278420 ● Ockerrot



0.4 kg

2786 - OUTDOOR-KISSEN CACAHUÈTES 44 X 44 CM



Baumwolle Gewebe
Schmutzabweisend und schimmelbeständig
Schaumstoff : Polyester

278620 ● Ockerrot

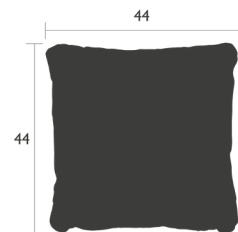

0.47 kg

2788 - OUTDOOR-KISSEN COCOTIERS 70 X 70 CM



Baumwolle Gewebe
Rückseite: Baumwolle mit Beschichtung aus Acryl und Polyurethan
Schmutzabweisend und schimmelbeständig
Schaumstoff : Polyester

278873 ● Honig

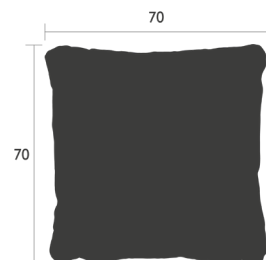

1.26 kg

ÉVASION

2692 - OUTDOOR KISSEN 44 X 30 CM

PRIVATHAUSHALT | ÖFFENTLICHE | INTENSIVE | 3



Durchgefärbte Dralon®-Acrylfasern
Jacquardgewebe
Schmutzabweisend und schimmelbeständig dank Teflon®-Beschichtung
Schaumstoff : Polyester

2692A1 ● Atacama
2692A9 ● Panama

2692B5 ● Etna



0.38 kg

2693 - OUTDOOR KISSEN 44 X 44 CM

PRIVATHAUSHALT | ÖFFENTLICHE | INTENSIVE | 3



Durchgefärbte Dralon®-Acrylfasern
Jacquardgewebe
Schmutzabweisend und schimmelbeständig dank Teflon®-Beschichtung
Schaumstoff : Polyester

2693A1 ● Atacama
2693A9 ● Panama

2693B5 ● Etna

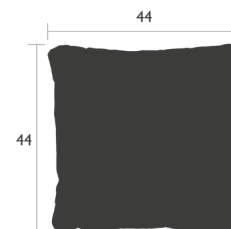

0.53 kg

2694 - OUTDOOR KISSEN 35 X 70 CM

PRIVATHAUSHALT | ÖFFENTLICHE | INTENSIVE | 3



Durchgefärbte Dralon®-Acrylfasern
Jacquardgewebe
Schmutzabweisend und schimmelbeständig dank Teflon®-Beschichtung
Schaumstoff : Polyester

2694A1 ● Atacama
2694A9 ● Panama

2694B5 ● Etna



0.65 kg

2695 - OUTDOOR KISSEN 68 X 44 CM

PRIVATHAUSHALT | ÖFFENTLICHE | INTENSIVE | 3



Durchgefärbte Dralon®-Acrylfasern
Jacquardgewebe
Schmutzabweisend und schimmelbeständig dank Teflon®-Beschichtung
Schaumstoff : Polyester

2695A1 ● Atacama
2695A9 ● Panama

2695B5 ● Etna



0.78 kg



ÉVASION

SONNENSCHIRM
& ACCESSOIRES

IOS

3 129 - STIELVASE
DESIGN STUDIO FERMOB

PRIVATHAUSHALT | ÖFFENTLICHE | INTENSIVE



Stahlblech
Wasserdichter Aluminium-Rohrtank

- | | | | |
|---------|------------------|---------|------------------|
| 3 12920 | ● Ockerrot | 3 12945 | ● Capucine |
| 3 12947 | ● Anthrazit | 3 129C6 | ● Honig |
| 3 12921 | ● Acapulcoblau | 3 12982 | ● Kaktus |
| 3 129A5 | ● Lehmgrau | 3 129A6 | ● Zitronensorbet |
| 3 129B9 | ● Schwarzkirsche | 3 12983 | ● Opalgrün |

NEW

NEW
NEW
NEW
NEW

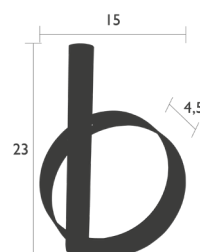

0.42 kg



IOS & BOUQUET SAUVAGE

3120 - RECHTECKIGE VASE DESIGN STUDIO FERMOB

PRIVATHAUSHALT | ÖFFENTLICHE | INTENSIVE

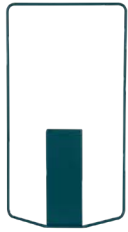

Rahmen Stahlblech ou Stahldraht
Stahlrohr
Abnehmbarer und wasserdichter Tank

- | | | | | | |
|--------|---|----------------|--------|---|----------------|
| 312020 | ● | Ockerrot | 312045 | ● | Capucine |
| 312047 | ● | Anthrazit | 3120C6 | ● | Honig |
| 312021 | ● | Acapulcoblau | 312082 | ● | Kaktus |
| 3120A5 | ● | Lehmgrau | 3120A6 | ● | Zitronensorbet |
| 3120B9 | ● | Schwarzkersche | 312083 | ● | Opalgrün |

NEW
NEW
NEW
NEW
NEW

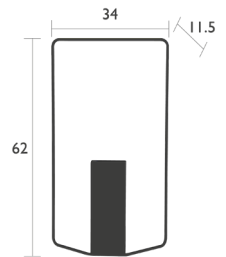

1.9 kg

3121 - ZYLINDRISCHE VASE H 76 CM DESIGN STUDIO FERMOB

PRIVATHAUSHALT | ÖFFENTLICHE | INTENSIVE



Rahmen Stahlblech ou Stahldraht
Stahlrohr
Abnehmbarer und wasserdichter Tank

- | | | | | | |
|--------|---|----------------|--------|---|----------------|
| 312120 | ● | Ockerrot | 312145 | ● | Capucine |
| 312147 | ● | Anthrazit | 3121C6 | ● | Honig |
| 312121 | ● | Acapulcoblau | 312182 | ● | Kaktus |
| 3121A5 | ● | Lehmgrau | 3121A6 | ● | Zitronensorbet |
| 3121B9 | ● | Schwarzkersche | 312183 | ● | Opalgrün |

NEW
NEW
NEW
NEW
NEW

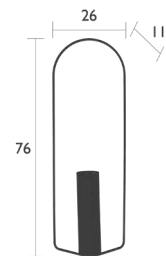

2.05 kg



ITAC

LORETTE

2712 - OUTDOOR KISSEN 44 X 44 CM



Durchgefärbte Dralon®-Acrylfasern
Jacquardgewebe
Schmutzabweisend und schimmelbeständig dank Teflon®-Beschichtung
Schaumstoff : Polyester

271242 ● Lakritze 2712C1 ● Hellrosa
271210 ● Salbeigrün

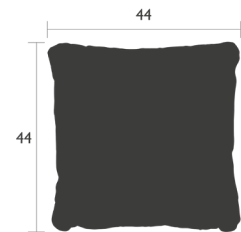

0.53 kg

2713 - OUTDOOR KISSEN 68 X 44 CM



Durchgefärbte Dralon®-Acrylfasern
Jacquardgewebe
Schmutzabweisend und schimmelbeständig dank Teflon®-Beschichtung
Schaumstoff : Polyester

271342 ● Lakritze 2713C1 ● Hellrosa
271310 ● Salbeigrün



0.78 kg

3010 - UNTERSETZER 22 X 17.5 CM

DESIGN FRÉDÉRIC SOFIA

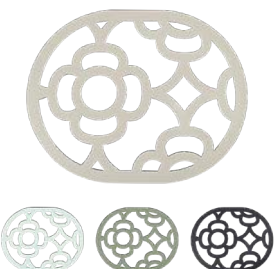

Stahl
Anti-Rutsch-Gleiter

301082 ● Kaktus 3010A7 ● Gletscherminze
301047 ● Anthrazit 3010A5 ● Lehmgrau

NEW

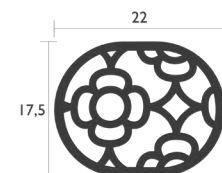

0.3 kg

PICOTI

3089 - VOGELHÄUSCHEN

DESIGN CATHERINE SOFIA

NEW

PRIVATHAUSHALT | ÖFFENTLICHE | INTENSIVE



Stahlblechgestell
Abnehmbare Schale aus Edelstahl
Outdoor-Kordel aus Polyester
Doppeltes Befestigungssystem: zum Aufhängen oder
Anschrauben (Schrauben nicht inbegriffen)

- | | | | |
|--------|------------------|--------|------------------|
| 3089B9 | ● Schwarzkirsche | 308921 | ● Acapulcoblau |
| 308920 | ● Ockerrot | 308947 | ● Anthrazit |
| 308945 | ● Capucine | 3089A5 | ● Lehmgrau |
| 3089C6 | ● Honig | 3089A6 | ● Zitronensorbet |
| 308982 | ● Kaktus | 308983 | ● Opalgrün |

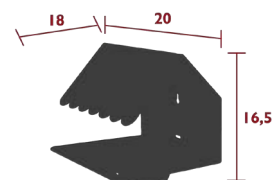

0.8 kg

TRÈFLE

2742 - OUTDOOR KISSEN 44 X 30 CM

PRIVATHAUSHALT | ÖFFENTLICHE | INTENSIVE | 5



Durchgefärbte Dralon®-Acrylfasern
Jacquardgewebe
Schmutzabweisend und schimmelbeständig dank Teflon®-Beschichtung
Schaumstoff : Polyester

- | | | | |
|--------|------------|--------|--------------|
| 274220 | ● Ockerrot | 274204 | ● Zederngrün |
| 274285 | ● Grünblau | 2742A5 | ● Lehmgrau |
| 274282 | ● Kaktus | | |

NEW



0.38 kg

2741 - OUTDOOR KISSEN 44 X 44 CM

PRIVATHAUSHALT | ÖFFENTLICHE | INTENSIVE | 6



Durchgefärbte Dralon®-Acrylfasern
Jacquardgewebe
Schmutzabweisend und schimmelbeständig dank Teflon®-Beschichtung
Schaumstoff : Polyester

- | | | | |
|--------|------------|--------|------------------|
| 274120 | ● Ockerrot | 274173 | ● Honig |
| 274185 | ● Grünblau | 2741A7 | ● Kaktus |
| 274192 | ● Abysblau | 2741A6 | ● Zitronensorbet |

NEW

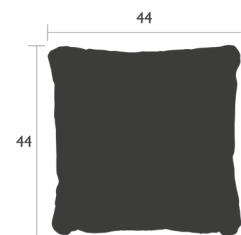

0.53 kg

2740 - OUTDOOR KISSEN 68 X 44 CM

PRIVATHAUSHALT | ÖFFENTLICHE | INTENSIVE | 6



Durchgefärbte Dralon®-Acrylfasern
Jacquardgewebe
Schmutzabweisend und schimmelbeständig dank Teflon®-Beschichtung
Schaumstoff : Polyester

- | | | | |
|--------|------------|--------|------------------|
| 274020 | ● Ockerrot | 274073 | ● Honig |
| 274085 | ● Grünblau | 2740A7 | ● Gletscherminze |
| 274092 | ● Abysblau | 2740A5 | ● Lehmgrau |

NEW



0.78 kg

3004 - UNTERSETZER 27 X 27 CM

PRIVATHAUSHALT | ÖFFENTLICHE | INTENSIVE | 4



Stahl
Anti-Rutsch-Gleiter

- | | | | | |
|--------|------------------|------------|--------|------------|
| 300482 | ● Kaktus | NEW | 300445 | ● Capucine |
| 3004A6 | ● Zitronensorbet | NEW | 3004A5 | ● Lehmgrau |

NEW

NEW

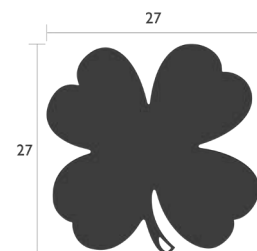

0.79 kg

ÉVASION, COLOR MIX, LORETTA & TRÈFLE



SONNENSCHIRM
& ACCESSOIRES

MARKETING-TOOLS

VERFÜGBAR

Einzelpreis netto

MARKENKATALOGE



MARKENALBUM 2023
(ab Januar 2023)

Ref : 000440U

NEW

5 €



EXPORT KATALOG
& BROSCHÜRE CONTRACT

5 €

MARKETINGTOOLS



TECHNISCHES HEFT
Ref : 000412U

15 €



FARBE, TREND,
MERCHANDISING HEFT
Ref : 000415U

10 €



BROSCHÜRE BELLEVIE MODULAR
Ref : 000461U

5 €

PRÄSENTIERHILFEN



PRÄSENTIERHILFE FÜR TISCHSETS

10 herausnehmbare Böden

Demontierbar

Mobil, 2 Rollen

Stahl, weiß

Ref : 000806

Kostenlos
ab Kauf von 160
Tischsets (2 Sets mit 8 Stück
pro Farbe)

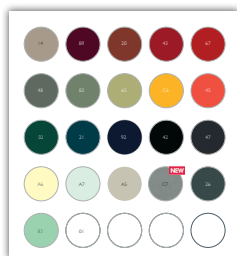

PRÄSENTIERHILFE MAGNETFARBPALETTE

Vorstellung des Farbangebots und Gestaltungshilfe
für die Kunden bei der Farbzusammenstellung.

Ref : 000190 - Unterstützung

Ref : 000191U - Vollständige Disc-Farbkarte

PRÄSENTIERHILFEN



PRÄSENTIERHILFE FÜR BISTRO

Für eine ansprechende Präsentation des Stuhls
Bistro

Kann bis zu 40 Stühle auf einer Mindestfläche von
4 m² Platz bieten

L 130 / 220 cm (klappbare Seitenplatten)

T 54 cm x H 215 cm

Aus Stahl in Baumwollweiß - einfache und schnelle
Befestigung mit Haken, Neigbare Präsentationsfläche- Rollen mit Bremse

Ref : 2966U + 000307U

Kostenlos ab Kauf von
140 Stühlen und
40 Tischen

FARBFÄCHER - RETAIL/CONTRACT



FARBKARTE METALL

Ref : 000050U

12 €



FARBKARTE TOG

Ref : 000180U

8 €

MARKETINGTOOLS - RETAIL



PRODUKTETIKETTEN

Ref : 000822U

29 €



FARBKARTE

Ref : 000403U

5 €

AUFSTELLKARTE LUXEMBOURG

Ref : 000811U



AUFSTELLKARTE CADIZ / CALVI

Ref : 000813U

10 €

AUFSTELLKARTE BELLEVIE

Ref : 000812U

MARKETINGTOOLS - RETAIL



STICKER LOGO 60cm
(wird in das Fenster geklebt)
Ref : 000803U

5 €



TASCHEN 38/10x28 (X50)

Ref : 000850

40 €

TASCHEN 46/21x36 (X50)

Ref : 000851

55 €

TASCHEN 60/30x52 (X50)

Ref : 000852

75 €

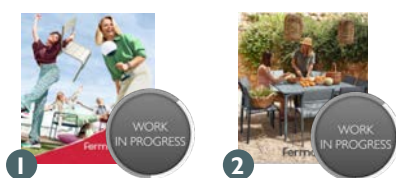

AMBIENTE-LEINWAND

Aluminiumrahmen 000691

60 €

Poster 1 - Réf : 000235U

40 €

Poster 2 - Réf : 000236U

40 €



RECHNUNGSHALTER

Ref : 000400U

25 Stück : 5 €



GESCHENKGUTSCHEINE

100 Stück : 60 €

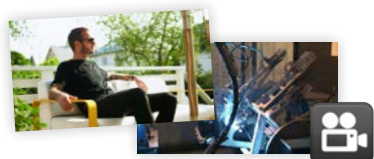

FILME ZUR MARKE UND DEN PRODUKTEN

Zur Animation Ihrer Verkaufsstelle

Download unter www.fermob.com

Verfügbar
in Ihrem
Händlerbereich



TRAININGSTAG „FERMOB-PRODUKTE“

Alles über Fermob, die Firmengeschichte und
Produkte. Optional mit Werksbesichtigung.

Gratis auf Anfrage
bei Ihrem
Vertriebskontakt



EINRICHTUNGSPLAN MERCHANDISING

Inszenierung einer Verkaufsfläche

An Ihr Geschäft angepasste Farben

(auf Anfrage bei Ihrem Vertriebskontakt).

≤ à 30 m² / 175 €

≤ à 70 m² / 450 €

≤ à 100 m² / 650 €

MARKETINGTOOLS - RETAIL



Scannen Sie mich und sehen Sie die *Pflege & Überwinterung Videos*.



Scannen Sie mich und sehen Sie die *Ausbesserung und Reparatur Videos*.



Scannen Sie mich und sehen Sie die *Aufbau Videos*.



Scannen Sie mich und sehen Sie die *Funktionalitäten & Produktvorteile Videos*.



FERMOB.COM
Sämtliche Informationen auf unserer Internetseite, optimiert für Tablet, PC und Smartphone.



HÄNDLER-PLATTFORM WELCOME
1 - Geben Sie Ihre Bestellungen online auf und verfolgen Sie den Bearbeitungsfortschritt
2 - Finden Sie ganz schnell unsere Medientools (Technisches Heft, Preisliste, Ambiente-Bilder, Packshots, etc.)

<https://welcome.fermob.com/> oder Scannen Sie den QR-Code



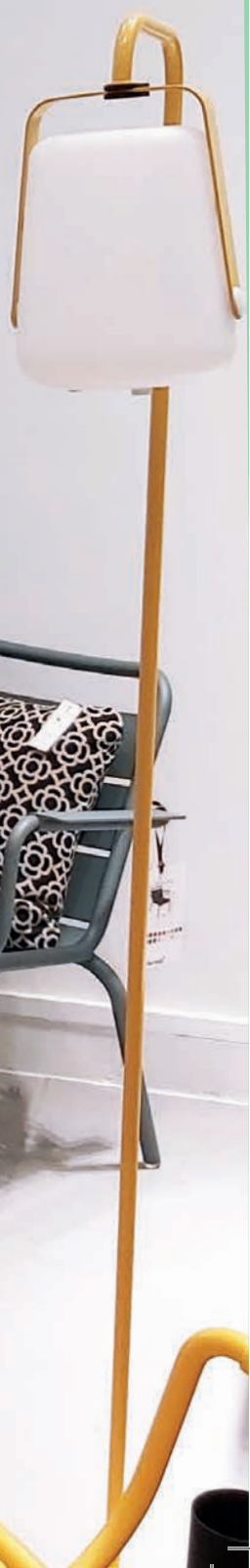

RECHTLICHE HINWEISE: Maße und Gewichte sind unverbindliche Angaben. Fotos und Texte vertraglich nicht bindend. Die technische Broschüre sowie die darin enthaltenen Elemente (Möbel, Texte, Fotos, Abbildungen, Pläne, grafische Darstellungen, Logos, etc.) sind ausschließliches Eigentum der Firma Fermob. Die Firma Fermob ist alleinige Eigentümerin der Rechte des geistigen Eigentums insbesondere bezüglich des Katalogs und sämtlicher dargestellter Originalentwürfe, Zeichnungen und Modelle, Patente und Marken. Die Verwendung sämtlicher oder eines Teils der Texte und Fotos ohne vorherige ausdrückliche Genehmigung der Firma Fermob ist strafbar und zieht insbesondere die vom Gesetz über das geistige Eigentum bezüglich der Fälschung der Urheberrechte (Artikel L. 335-3 ff.), der Zeichnungen und Modelle (Artikel L.521-1 ff.), der Patente (Artikel L. 615-1 ff.) und der Marken (Artikel L. 716-1 ff.) sowie die vom französischen bürgerlichen Gesetzbuch bezüglich der Haftpflicht (Artikel 1382 ff.) vorgesehenen Strafen nach sich.

FOTO-CREDITS: Stéphane Rambaud | Tom Watson | Claire Curt | Sébastien Boudot | Julie Ansiau | Maud Chalard | Delphine Chanet | Sébastien Érome | Lucas Fascini | Brigitta Wolfgang Drejer | Véronique Vedrenne | Lucas Fascini | Jean-Pierre Lemoine | Aurélie Lecuyer | Jérôme Galland | Nicolas Mathéus

Code article
000412U



3 100540 495940

Wir sehen uns auf :



fermob.com

Fermob - Parc Actival - 01 140 Thoissey - France